

Infúzia lieku HyQvia® pomocou infúznej pumpy

Sprievodca krok za krokom pre zdravotníckych pracovníkov (lekárov a zdravotné sestry),
pre pacientov a ich opatrovateľov.

Ďalšie informácie nasledujú po školení vaším lekárom alebo zdravotnou sestrou.



Indikácie

HyQvia, substitučná terapia u dospelých, detí a dospievajúcich (0-18 rokov) sa používa v týchto prípadoch:

- Syndrómy primárnej imunodeficiencie s narušenou tvorbou protilátok.
- Sekundárne imunodeficiencie (SID) u pacientov, ktorí trpia závažnými alebo rekurentnými infekciami, neúčinnou antimikrobiálnou liečbou a preukázalo sa u nich buď zlyhanie špecifických protilátok (proven specific antibody failure, PSAF)* alebo hladina IgG v sére < 4 g/l.

*PSAF = zlyhanie pri vytváraní aspoň 2-násobného vzostupu titra protilátok IgG proti vakcínam s pneumokokovým polysacharidovým a polypeptidovým antigénom.

Ako používať túto príručku

Táto príručka bola vypracovaná s cieľom pomôcť vám zaškoliť pacientov a opatrovateľov na samostatné podávanie liečby liekom HyQvia. Pred vysvetlením postupu podávania pomocou tejto príručky zväzte nasledovné:

- Skôr ako začnete pacientom vysvetľovať predpísaný postup, oboznámte sa s obsahom a funkčnosťou tejto príručky a s Písomnou informáciou pre používateľa.
- Túto príručku považujte za pomôcku pri rozhovore, nie ako návod na liečbu. Príručku používajte na uľahčenie inštrukcie.
- Nevynechávajte žiadne časti ani kroky. Doplňujúce časti („Body, ktoré je potrebné zdôrazniť“) slúžia ako návrhy na doplnenie inštrukcie.

Začlenením tejto príručky do školenia pomôžete pacientom získať pozitívne skúsenosti s podávaním infúzie lieku **HyQvia**.

Čo vziať u pacienta do úvahy

Dôležitou súčasťou školenia je posúdiť vedomosť pacientov o liečbe liekom **HyQvia**. Taktiež je potrebné sa oboznámiť, do akej miery je pre pacienta prijateľné podávanie infúzie. Väčšina pacientov, ktorých budete školiť, bude patriť do jednej z nižšie uvedených kategórií.

Ak školíte pacienta...	...majte na pamäti tieto body.
Ktorý prechádza z intravenózneho podávania IG	<ul style="list-style-type: none">• Nemusí mať skúsenosti so subkutánnym podávaním.• Môže mať obavy zo samopodávania infúzie (napríklad z prípravy lieku a zavedenia ihly).• Nemusí byť zvyknutý alebo oboznámený, ako používať aseptickú techniku.• Nemusí mať skúsenosti s používaním pumpy.
Ktorý prechádza zo subkutánneho podávania IG	<ul style="list-style-type: none">• Môže byť zvyknutý na podávanie menších objemov do miesta infúzie.• Nemusí mať skúsenosti s vyššou rýchlosťou podávania infúzie lieku HyQvia.• Nemusí mať skúsenosti s pumpami, ktoré spĺňajú kritériá na použitie s liekom HyQvia (vrátane injekčných púmp).

Táto príručka je určená na použitie po predpísaní lieku **HyQvia** pacientovi.



✓ Keď sa oboznámite s prehľadom tejto príručky a jej fungovaním, budete pripravený použiť zostávajúce strany na školenie pacientov a ich opatrovateľov.

5 krokov infúznej liečby liekom HyQvia

Súhrnný popis podania infúzie

Tohto sprievodcu „Krok za bola“ ste obdržali, pretože vám, alebo osobe, o ktorú sa staráte bola predpísaná liečba liekom **HyQvia**. Táto príručka pomocou určená na pomoc pri podávaní infúzie lieku **HyQvia** injekčnej pumpy. Použite tohto sprievodcu pri metóde priameho odberu z injekčnej liekovky. Ak máte akékoľvek otázky alebo obavy týkajúce sa spôsobu podávania lieku **HyQvia**, poraďte sa o nich so svojim lekárom alebo zdravotnou sestrou.

Infúziu lieku HyQvia podávajte až po vašom zaškolení alebo zaškolení vášho opatrovateľa lekárom alebo zdravotnou sestrou a po prečítaní pokynov v Písomnej informácii pre používateľa.



Prezentácia sa môže na jednotlivých trhoch líšiť

HY = rekombinantná ľudská hyaluronidáza

IG = normálny ľudský imunoglobulín (**IG** 10%)

1.

Príprava

- Skontrolujte injekčné liekovky
- Pripravte si súčasti
- Umyte si ruky

2.

Príprava HY

- Natiahnite **HY** do injekčnej striekačky (striekačiek)
- Pripojte injekčnú striekačku k súprave s ihlou
- Naplňte súpravu s ihlou

3.

Príprava IG

- Natiahnite **IG** do injekčnej striekačky (striekačiek)

4.

Infúzia lieku HyQvia

- Vložte a zaistite ihlu
- Podajte **HY** manuálne alebo použite pumpu (**ako prvú**)
- Podajte **IG** pomocou pumpy (**ako druhý**)

5.

Dokončenie

- Odstráňte súpravu s ihlou
- Spravte si záznam o infúzii

Infúziu lieku **HyQvia** podávajte len po zaškolení lekárom a po prečítaní informácií v Písomnej informácii pre používateľa lieku **HyQvia**.

5 krokov infúznej liečby liekom HyQvia

Zaškólte svojich pacientov a ich opatrovateľov podľa nasledujúcich krokov. Zahrňte aj „Body, ktoré je potrebné zdôrazniť.“

5 krokov infúznej liečby liekom HyQvia

Súhrnný popis podania infúzie

Tohto sprievodcu „Krok za bola“ ste obdržali, pretože vám, alebo osobe, o ktorú sa staráte bola predpísaná liečba liekom **HyQvia**. Táto príručka pomocou určená na pomoc pri podávaní infúzie lieku **HyQvia** injekčnej pumpy. Použite tohto sprievodcu pri metóde priameho odberu z injekčnej liekovky. Ak máte akékoľvek otázky alebo obavy týkajúce sa spôsobu podávania lieku **HyQvia**, poraďte sa o nich so svojim lekárom alebo zdravotnou sestrou.

Infúziu lieku **HyQvia** podávajte až po vašom zaškolení alebo zaškolení vášho opatrovateľa lekárom alebo zdravotnou sestrou a po prečítaní pokynov v Písomnej informácii pre používateľa.



Prezentácia sa môže na jednotlivých trhoch líšiť

HY = rekombinantná ľudská hyaluronidáza
IG = normálny ľudský imunoglobulín (IG 10%)

1. Príprava <ul style="list-style-type: none">Skontrolujte injekčné liekovkyPrípravte si súčastiUmyte si ruky	2. Príprava HY <ul style="list-style-type: none">Natiahnite HY do injekčnej striekačky (striekačiek)Prípojte injekčnú striekačku k súprave s ihlouNaplníte súpravu s ihlou	3. Príprava IG <ul style="list-style-type: none">Natiahnite IG do injekčnej striekačky (striekačiek)	4. Infúzia lieku HyQvia <ul style="list-style-type: none">Vložte a zaistite ihluPodajte HY manuálne alebo použite pumpu (ako prvú)Podajte IG pomocou pumpy (ako druhý)	5. Dokončenie <ul style="list-style-type: none">Odstraňte súpravu s ihlouSpravte si záznam o infúzii
--	--	--	---	--

Infúziu lieku **HyQvia** podávajte len po zaškolení lekárom a po prečítaní informácií v Písomnej informácii pre používateľa lieku **HyQvia**.

Body, ktoré je potrebné zdôrazniť

Uistite sa, že pacienti vybrali liek **HyQvia** z chladničky.

Liek **HyQvia** sa má pred podaním ohriať na izbovú teplotu (môže to trvať až 60 minút). Na zohrievanie nepoužívajte ohrievacie zariadenia vrátane mikrovlnnej rúry.

Zistite, aké majú pacienti vedomosti o liečbe liekom **HyQvia** a do akej miery je pre nich prijateľné samopodávanie infúzie.

Zdôraznite, že postup samopodávania lieku **HyQvia** zahŕňa 5 krokov. Podnecujte pacientov, aby sa postup podávania infúzie naučili prostredníctvom poskytnutého školenia.

Zdôraznite, že **HY** sa podáva pred **IG**.

Vysvetlite, že **HyQvia** obsahuje balenie s dvoma injekčnými liekovkami zložené z jednej liekovky obsahujúcej **HY** a jednej liekovky obsahujúcej **IG**. Infúzia **IG** sa má začať hneď po podaní infúzie **HY** (v priebehu 10 minút). **HY** podporuje vstrebávanie **IG**. **IG** pomáha telu bojovať proti infekciám.

5 krokov infúznej liečby liekom HyQvia

Súhrnný popis podania infúzie

Tohto sprievodcu „Krok za bola“ ste obdržali, pretože vám, alebo osobe, o ktorú sa staráte bola predpísaná liečba liekom **HyQvia**. Táto príručka pomocou určená na pomoc pri podávaní infúzie lieku **HyQvia** injekčnej pumpy. Použite tohto sprievodcu pri metóde priameho odberu z injekčnej liekovky. Ak máte akékoľvek otázky alebo obavy týkajúce sa spôsobu podávania lieku **HyQvia**, poraďte sa o nich so svojim lekárom alebo zdravotnou sestrou.

Infúziu lieku **HyQvia** podávajte až po vašom zaškolení alebo zaškolení vášho opatrovateľa lekárom alebo zdravotnou sestrou a po prečítaní pokynov v Písomnej informácii pre používateľa.



Prezentácia sa môže na jednotlivých trhoch líšiť

HY = rekombinantná ľudská hyaluronidáza
IG = normálny ľudský imunoglobulín (IG 10%)

1. Príprava <ul style="list-style-type: none">Skontrolujte injekčné liekovkyPrípravte si súčastiUmyte si ruky	2. Príprava HY <ul style="list-style-type: none">Natiahnite HY do injekčnej striekačky (striekačiek)Prípojte injekčnú striekačku k súprave s ihlouNaplníte súpravu s ihlou	3. Príprava IG <ul style="list-style-type: none">Natiahnite IG do injekčnej striekačky (striekačiek)	4. Infúzia lieku HyQvia <ul style="list-style-type: none">Vložte a zaistite ihluPodajte HY manuálne alebo použite pumpu (ako prvú)Podajte IG pomocou pumpy (ako druhý)	5. Dokončenie <ul style="list-style-type: none">Odstraňte súpravu s ihlouSpravte si záznam o infúzii
--	--	--	---	--

Čo budete potrebovať

Nižšie sú uvedené pomôcky, ktoré budete potrebovať na infúziu lieku HyQvia. Niektoré vami použité pomôcky môžu vyzerat' trochu inak.

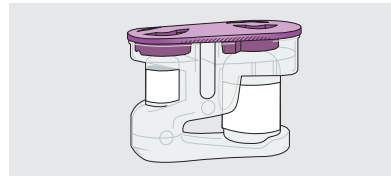

- Balenie lieku **HyQvia** s dvoma liekovkami

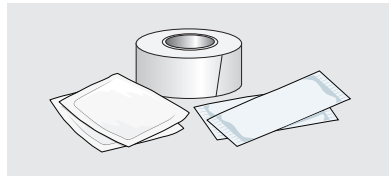

- Alkoholové tampóny, leukoplast a čistý sterilný obvaz, náplast*

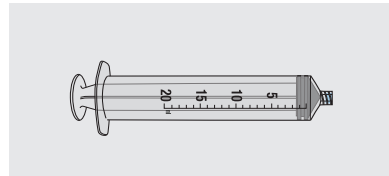

- 20 ml injekčná(-é) striekačka(-y)†

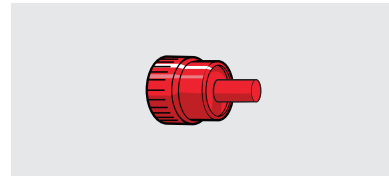

- Voliteľné: Sterilné kryty hrotov (jeden na každú injekčnú striekačku)

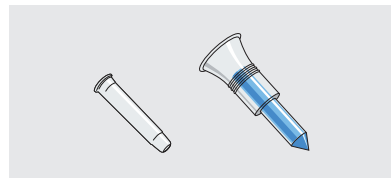

- Bodec alebo ihla bez odvzdušnenia (jedna na každú injekčnú liekovku s **HY**)

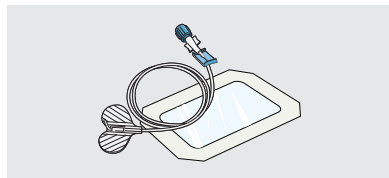

- Súprava so subkutánnou ihlou so sterilnou náplasťou (jedna na každé miesto infúzie)

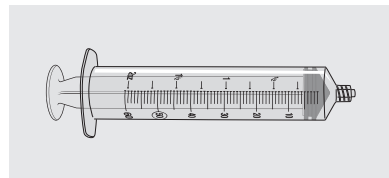

- 50 alebo 60 ml injekčná(-é) striekačka(-y)†

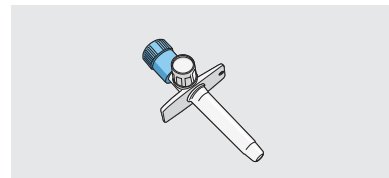

- Odvzdušená ihla s ventilom

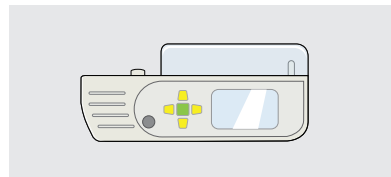

- Infúzna pumpa



- Nádobna na ostré predmety

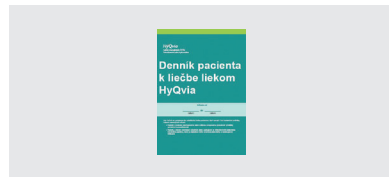

- Zápisník, denník liečby

*Používajte rukavice, ak vám to odporučil váš lekár alebo zdravotná sestra.
†Toto sú odporúčané objemy injekčných striekačiek.

Čo budete potrebovať

Zaškóľte svojich pacientov a ich opatrovateľov podľa nasledujúcich krokov. Zahrňte aj „Body, ktoré je potrebné zdôrazniť.“

Čo budete potrebovať

Nižšie sú uvedené pomôcky, ktoré budete potrebovať na infúziu lieku HyQvia. Niektoré vami použité pomôcky môžu vyzeráť trochu inak.



• Balenie lieku HyQvia s dvoma liekovkami



• Alkoholové tampóny, leukoplast a čistý sterilný obväz, náplast*

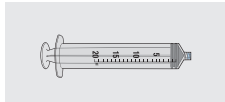

• 20 ml injekčná(-é) striekačka(-y)†



• Voliteľné: Sterilné kryty hrotov (jeden na každú injekčnú striekačku)

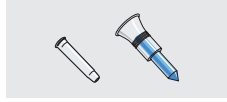

• Bodec alebo ihla bez odvzdušnenia (jedna na každú injekčnú liekovku s HY)



• Súprava so subkutánnou ihlou so sterilnou náplastou (jedna na každé miesto infúzie)

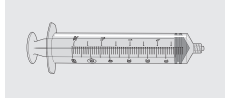

• 50 alebo 60 ml injekčná(-é) striekačka(-y)†



• Odvzdušená ihla s ventilom

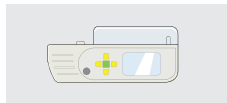

• Infúzna pumpa



• Nádoba na ostré predmety



• Zápisník, denník liečby

*Používajte rukavice, ak vám to odporučil váš lekár alebo zdravotná sestra.

†Toto sú odporúčané objemy injekčných striekačiek.

Body, ktoré je potrebné zdôrazniť

➤ Vysvetlite pacientom, že pomôcky môžu vyzeráť inak ako na obrázkoch.

➤ Uistite sa, že pacienti vedia o počte injekčných liekoviek, ktoré majú dostať na základe lekárskeho predpisu.

➤ Vysvetlite, že pacienti by mali mať jeden odvzdušený hrot na každú jednu injekčnú liekovku s IG.

➤ Pri používaní pomôcok dodržiavajte pokyny výrobcu.



Posúďte znalosti pacienta

Uistite sa, že pacienti poznajú pomôcky a rozumejú ich používaniu.

Čo budete potrebovať

Nižšie sú uvedené pomôcky, ktoré budete potrebovať na infúziu lieku HyQvia. Niektoré vami použité pomôcky môžu vyzeráť trochu inak.

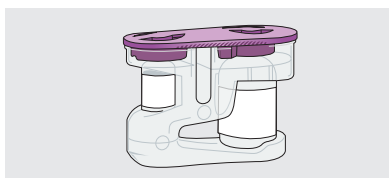

• Balenie lieku HyQvia s dvoma liekovkami

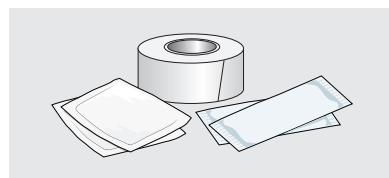

• Alkoholové tampóny, leukoplast a čistý sterilný obväz, náplast*

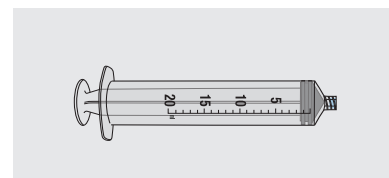

• 20 ml injekčná(-é) striekačka(-y)†

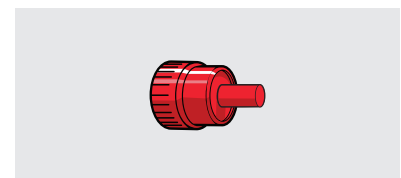

• Voliteľné: Sterilné kryty hrotov (jeden na každú injekčnú striekačku)

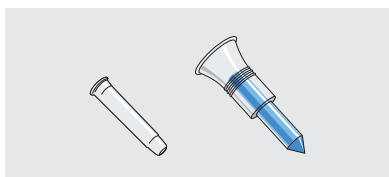

• Bodec alebo ihla bez odvzdušnenia (jedna na každú injekčnú liekovku s HY)

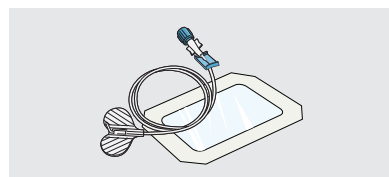

• Súprava so subkutánnou ihlou so sterilnou náplastou (jedna na každé miesto infúzie)

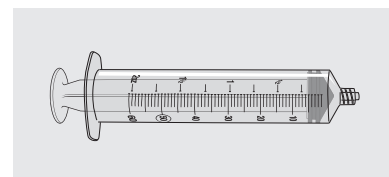

• 50 alebo 60 ml injekčná(-é) striekačka(-y)†

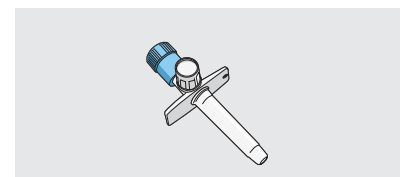

• Odvzdušená ihla s ventilom

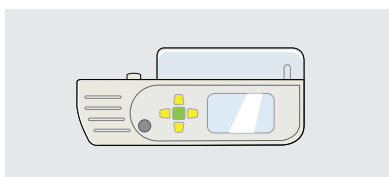

• Infúzna pumpa



• Nádoba na ostré predmety



• Zápisník, denník liečby

3

*Používajte rukavice, ak vám to odporučil váš lekár alebo zdravotná sestra.

†Toto sú odporúčané objemy injekčných striekačiek.

Ako všetko do seba zapadá

A Preneste HY do injekčnej striekačky (striekačiek)

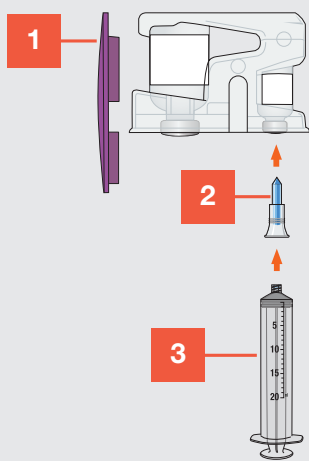

1. Injekčná(-é) liekovka(-y) s liekom **HyQvia**
2. Bodec alebo ihla bez odvzdušnenia
3. 20 ml injekčná(-é) striekačka(y)

B Preneste IG do injekčnej striekačky (striekačiek)

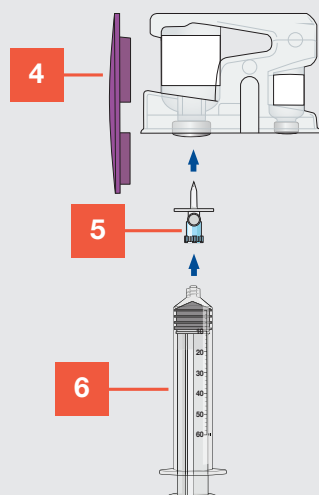

4. Injekčná liekovka(-y) s liekom **HyQvia**
5. Odvzdušnená (é) ihla(-y) s ventilom
6. 50 alebo 60 ml injekčná(-é) striekačka(y)

C Ako prvé: ručne podajte HY Ako druhé: podajte infúziu s IG pomocou injekčnej pumpy

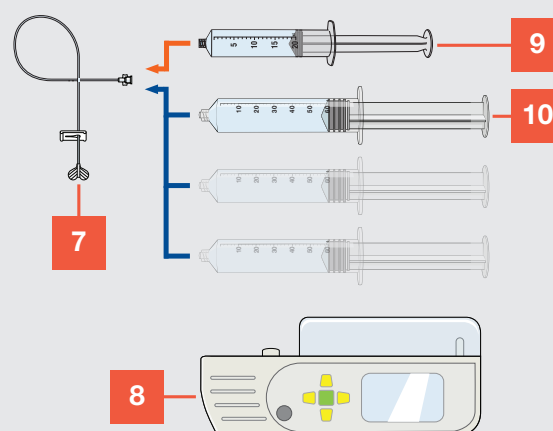

7. Súprava so subkutánnou ihlou
8. Infúzna pumpa
9. 20 ml injekčná(-é) striekačka(y)
10. 50 alebo 60 ml injekčná(-é) striekačka(y)

*Táto schéma je príkladom. Počet potrebných injekčných striekačiek závisí od predpísanej dávky.

Ako všetko do seba zapadá

Zaškóľte svojich pacientov a ich opatrovateľov podľa nasledujúcich krokov. Zahrňte aj „Body, ktoré je potrebné zdôrazniť.“

Ako všetko do seba zapadá

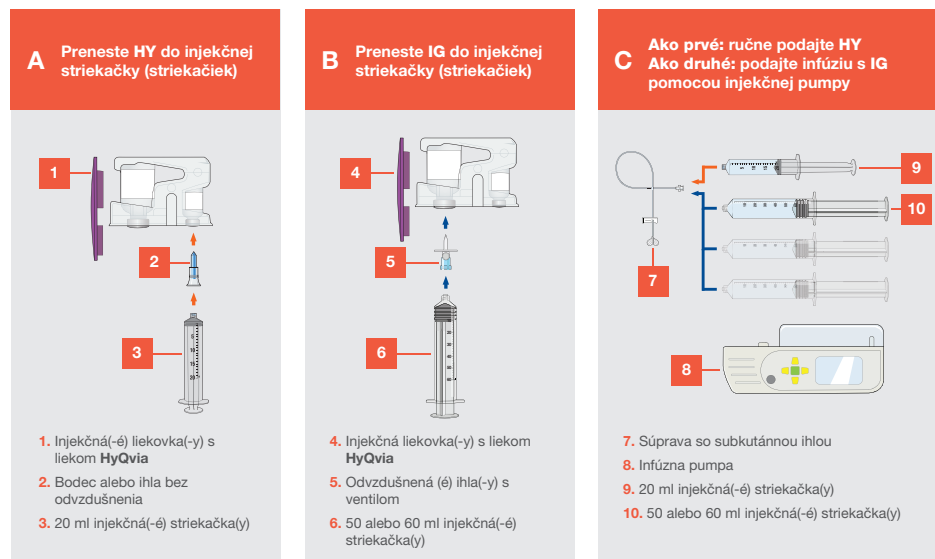

*Táto schéma je príkladom. Počet potrebných injekčných striekačiek závisí od predpísanej dávky.

Body, ktoré je potrebné zdôrazniť

➤ Vysvetlite, čo tieto schémy znázorňujú, ako do seba zapadajú jednotlivé pomôcky, a že predstavujú prehľad, ako bude vyzerat nasledujúcich 5 krokov. Počet potrebných injekčných striekačiek závisí od predpísanej dávky. Schéma na pravej strane stránky je príkladom.

➤ Pomocou týchto schém zdôraznite poradie krokov postupu: najprv prenesenie lieku z injekčnej liekovky do súpravy so subkutánnou ihlou pomocou injekčnej striekačky, potom samotné podanie infúzií.

➤ **Zdôraznite, že HY sa má podať pred IG.** Infúzia IG sa má začať hneď po podaní HY (v priebehu 10 minút).

➤ Poukážte na možnosť použiť infúznu pumpu na infúziu HY.

✓ Posúďte znalosti pacienta

Vyhodnoťte, do akej miery pacienti rozumejú tomu, ako jednotlivé pomôcky do seba zapadajú.

Ako všetko do seba zapadá

A Preneste HY do injekčnej striekačky (striekačiek)

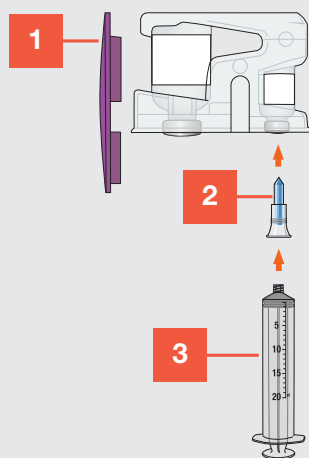

1. Injekčná(-é) liekovka(-y) s liekom HyQvia
2. Bodec alebo ihla bez odvzdušnenia
3. 20 ml injekčná(-é) striekačka(y)

B Preneste IG do injekčnej striekačky (striekačiek)

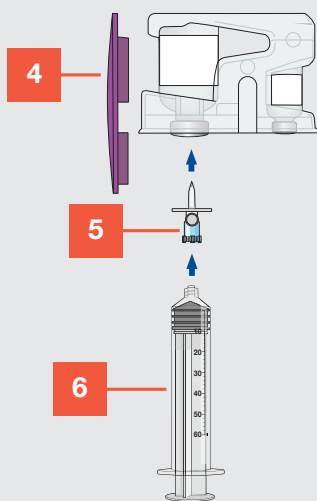

4. Injekčná liekovka(-y) s liekom HyQvia
5. Odvzdušená (-é) ihla(-y) s ventilom
6. 50 alebo 60 ml injekčná(-é) striekačka(y)

C Ako prvé: ručne podajte HY. Ako druhé: podajte infúziu s IG pomocou injekčnej pumpy

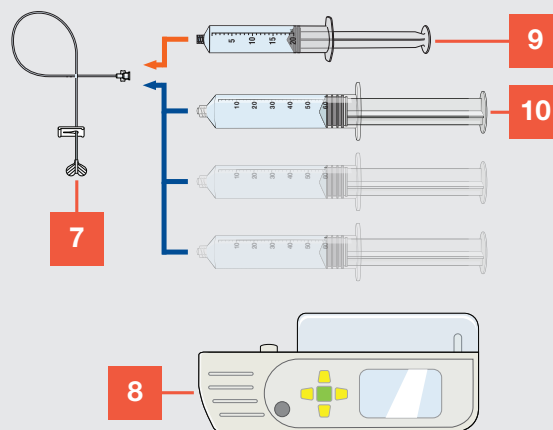

7. Súprava so subkutánnou ihlou
8. Infúzna pumpa
9. 20 ml injekčná(-é) striekačka(y)
10. 50 alebo 60 ml injekčná(-é) striekačka(y)

*Táto schéma je príkladom. Počet potrebných injekčných striekačiek závisí od predpísanej dávky.

KROK 1 Príprava



A Vyberte liek **HyQvia** zo škatulky a skontrolujte ho. Nechajte liek **HyQvia** ohriať na izbovú teplotu (môže to trvať až 60 minút). Na zohrievanie nepoužívajte ohrievacie zariadenia vrátane mikrovlnnej rúry. Skontrolujte farbu kvapalín a dátum expirácie. Uistite sa, že kvapaliny nie sú zakalené a neobsahujú pevné častice. Liek **HyQvia** nepretrepávajte.

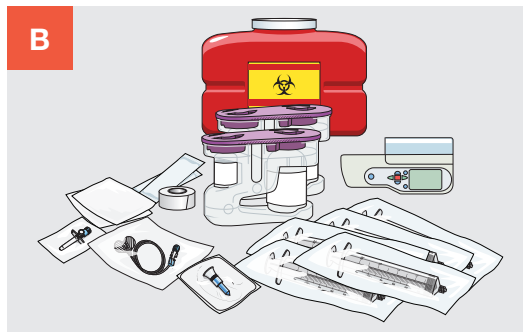

B Pripravte si súčasti.

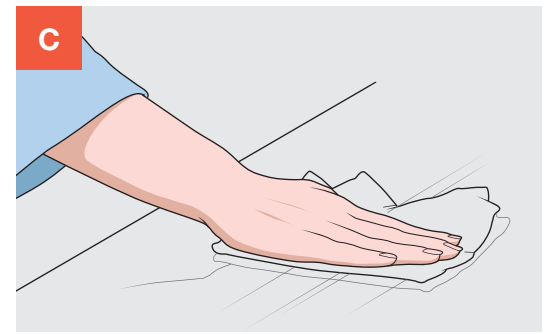

C Pripravte si čistú pracovnú plochu.



D Umyte si ruky.

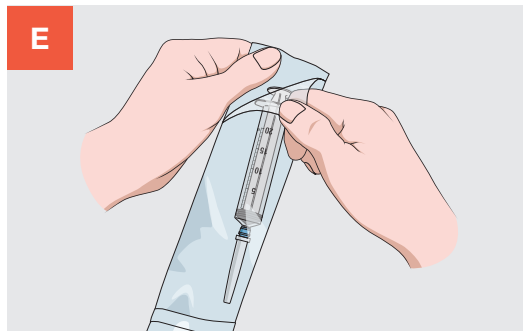

E Podľa pokynov lekára alebo zdravotnej sestry si pripravte všetky súčasti.

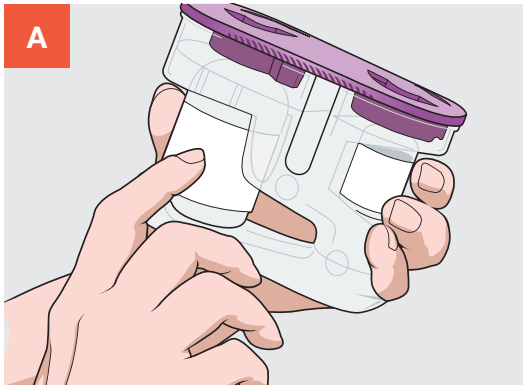

- Vyberte liek **HyQvia** zo škatulky a skontrolujte ho.
- Nechajte liek **HyQvia** ohriať na izbovú teplotu (môže to trvať až 60 minút). Na zohrievanie nepoužívajte ohrievacie zariadenia vrátane mikrovlnnej rúry.
- Skontrolujte farbu kvapalín a dátum expirácie. Uistite sa, že kvapaliny nie sú zakalené a neobsahujú pevné častice.
- Liek **HyQvia** nepretrepávajte.

Body, ktoré je potrebné zdôrazniť

Zabezpečte, aby mal liek HyQvia izbovú teplotu - nepoužívajte na to ohrievacie zariadenia.

Skontrolujte čírosť a farbu obsahu injekčných liekoviek. Obsah liekovky s **HY** má byť číry a bezfarebný. Obsah liekovky s **IG** má byť číry a bezfarebný alebo bledožltý. Venujte pozornosť odnímateľnému štítku s údajmi (dátum expirácie, číslo šarže a dátum výroby), ktoré je potrebné zaznamenať do zázpisníka.

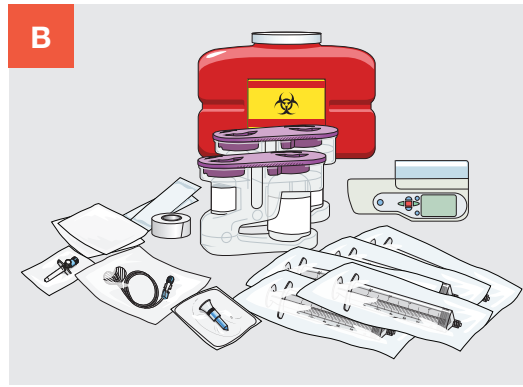

- Pripravte si súčasti.

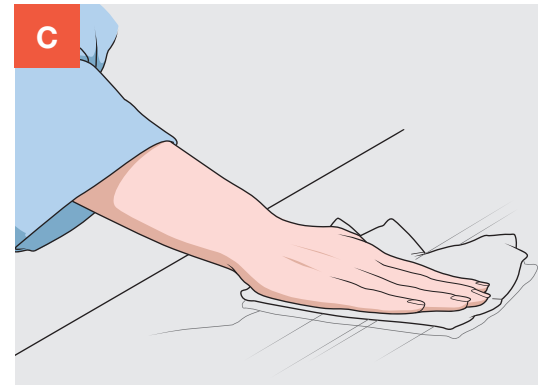

- Pripravte si čistú pracovnú plochu.

Body, ktoré je potrebné zdôrazniť

Príprava pracovného priestoru. Pacientov poučte, aby si našli pokojný a dostatočne priestraný pracovný priestor.



- Umyte si ruky.

Body, ktoré je potrebné zdôrazniť

Zvážte použitie rukavíc. Dodržiavajte pokyny týkajúce sa používania rukavíc.

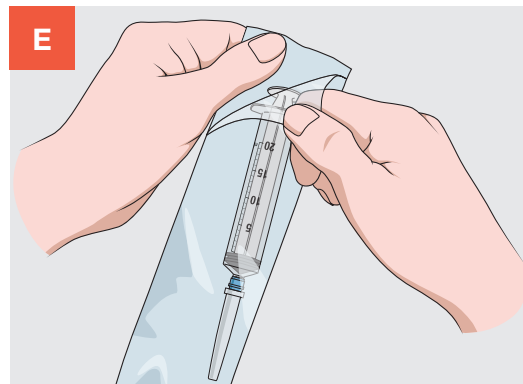

- Podľa pokynov lekára alebo zdravotnej sestry si pripravte všetky súčasti.

Body, ktoré je potrebné zdôrazniť

Vysvetlite aseptickú techniku.

Sterilné pomôcky uchovávajte v otvorených obaloch v blízkosti pracoviska.

Pred použitím injekčných striekačiek rozbaľte súpravu s ihlou.



Posúďte znalosti pacienta

Požiadajte pacientov, aby vlastnými slovami opísali „Krok 1: Príprava“. Predtým, ako prejdete k ďalšiemu kroku, poskytnite pacientom podporu, ak je to potrebné a opravte prípadné chyby alebo nezrovnalosti v ich porozumení.

KROK 2 Príprava HY

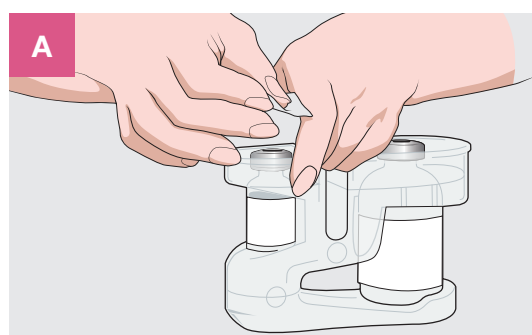

A Odstráňte fialový uzáver. Súčasne sa odstránia aj modré uzávery na injekčných liekovkách. Ak nie, modré uzávery odstráňte manuálne, aby ste odkryli zátky liekoviek. Každú injekčnú liekovku s **HY** vyčistíte tak, že zátku utriete tampónom napusteným alkoholom a necháte vyschnúť aspoň 30 sekúnd.



B Vyberte sterilnú injekčnú striekačku s objemom 20 ml z obalu.* Na injekčnú striekačku nasadíte bodec alebo ihlu bez odvzdušnenia.

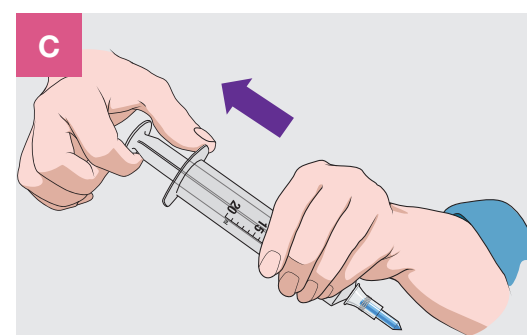

C Potiahnite piest späť, aby ste naplnili striekačku vzduchom (objem natiahnutého vzduchu rovnajúci sa objemu **HY** v injekčnej liekovke).

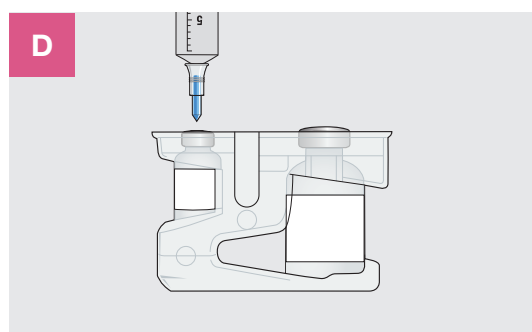

D Bodec alebo ihlu bez odvzdušnenia zasuňte do stredu zátky injekčnej liekovky s **HY**. Vtlačte vzduch do injekčnej liekovky.

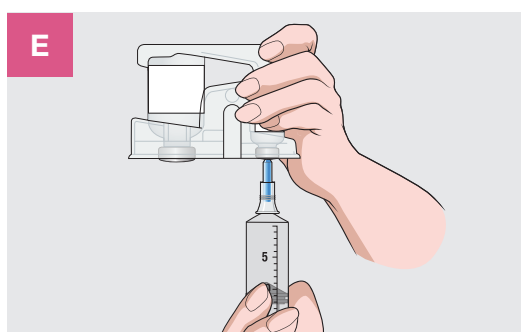

E Otočte injekčnú liekovku hore dnom. Potiahnite piest späť, aby ste vytiahli všetku **HY** do injekčnej striekačky. Ak je pre vašu dávku potrebná viac ako jedna injekčná liekovka s **HY**, zopakujte kroky C až E. **Ak je to možné, použite tú istú injekčnú striekačku.**

TIP

Ak používate viac injekčných striekačiek, hrot každej injekčnej striekačky zakryte sterilným krytom.

*Toto je odporúčaný objem injekčnej striekačky.

KROK 2 (pokračovanie)

KROK 2 Príprava HY

Zaškóľte svojich pacientov a ich opatrovateľov podľa krokov menovaných nižšie. Venujte sa aj „Bodom, ktoré je potrebné zdôrazniť“ v šedých rámečkoch.

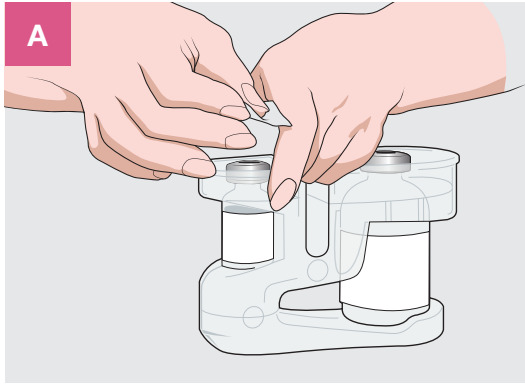

- Odstráňte fialový uzáver.
- Súčasne sa odstránia aj modré uzávery na injekčných liekovkách.
- Ak nie, modré uzávery odstráňte manuálne, aby ste odkryli zátky liekoviek.
- Každú injekčnú liekovku s **HY** vyčistite tak, že zátku utriete tampónom napusteným alkoholom a necháte vyschnúť aspoň 30 sekúnd.

Body, ktoré je potrebné zdôrazniť

Pomôžte pacientom rozpoznať injekčné liekovky. Zdôraznite, že okrem rozdielnej veľkosti má injekčná liekovka s **HY** striebornú hornú časť a že injekčná liekovka s **IG** je zalisovaná.

Upozornite, že zaschnutie alkoholu môže trvať 30 sekúnd.

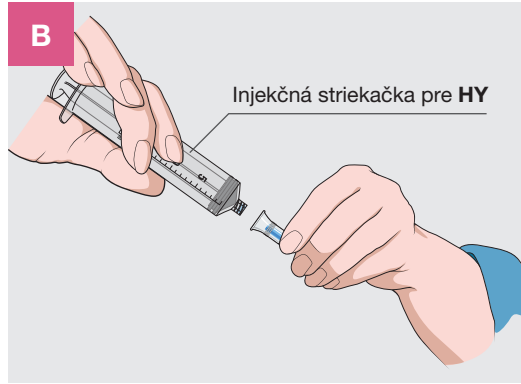

- Vyberte sterilnú injekčnú striekačku s objemom 20 ml z obalu.*
- Na injekčnú striekačku nasadíte bodec alebo ihlu bez odvzdušnenia.

Body, ktoré je potrebné zdôrazniť

Informujte ich o správnom použití aseptickkej techniky, najmä ak pacienti nemajú skúsenosti s podávaním liekov prostredníctvom subkutánnej infúzie.

Používajte len bodec alebo ihlu bez odvzdušnenia.

Odvzdušený hrot by mohol preraziť zátku.

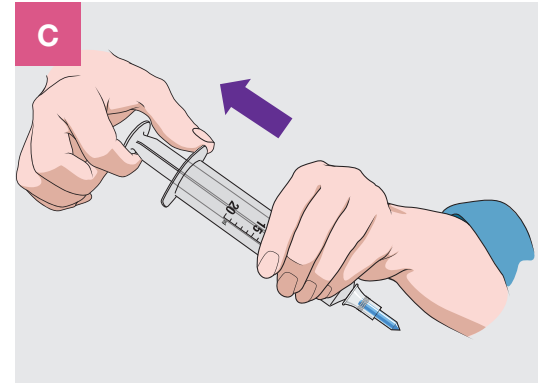

- Potiahnite piest späť, aby ste naplnili striekačku vzduchom (objem natiahnutého vzduchu rovnajúci sa objemu **HY** v injekčnej liekovke).

*Toto je odporúčaný objem injekčnej striekačky.

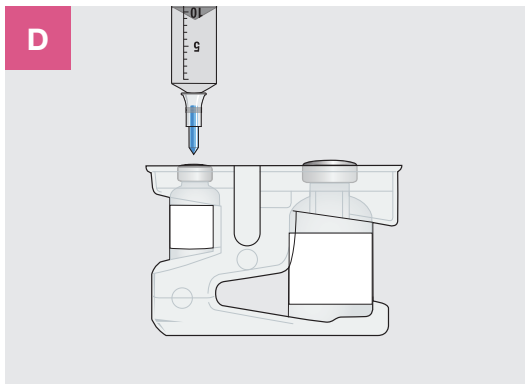

- Bodec alebo ihlu bez odvzdušnenia zasuňte do stredu zátky injekčnej liekovky s **HY**.
- Vtlačte vzduch do injekčnej liekovky.

Body, ktoré je potrebné zdôrazniť

Bodec alebo ihlu bez odvzdušnenia zasuňte do stredu zátky injekčnej liekovky, aby ste zabránili preliaceniu alebo prerazeniu zátky.

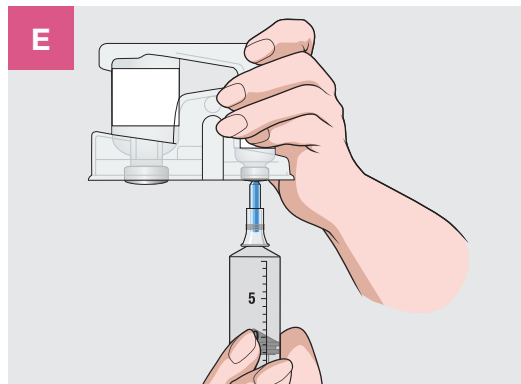

- Otočte injekčnú liekovku hore dnom.
- Potiahnite piest späť, aby ste vytiahli všetku **HY** do injekčnej striekačky. Ak je pre vašu dávku potrebná viac ako jedna injekčná liekovka s **HY**, zopakujte kroky C až E.
- Ak je to možné, použite tú istú injekčnú striekačku.

Body, ktoré je potrebné zdôrazniť

Celý obsah injekčnej liekovky s **HY** natiahnite do injekčnej striekačky.

TIP

Ak používate viac injekčných striekačiek, hrot každej injekčnej striekačky zakryte sterilným krytom.



Posúďte znalosti pacienta

Požiadajte pacientov, aby vlastnými slovami opísali „Krok 2: Príprava HY“. Predtým, ako prejdete k ďalšiemu kroku, poskytnite pacientom podporu, ak je to potrebné a opravte prípadné chyby alebo nezrovnalosti v ich porozumení.

KROK 2 Príprava **HY**

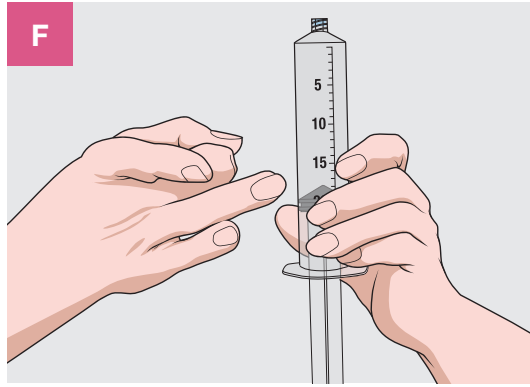

Hrot striekačky nasmerujte hore a **jemne poklepte po injekčnej striekačke, aby ste odstránili vzduchové bubliny.**

Potom pomaly tlačte piest, kým **HY** naplní hrot striekačky.

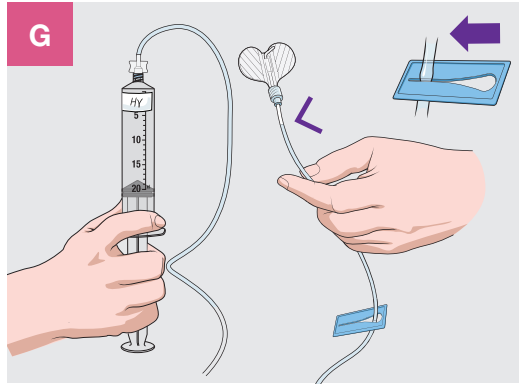

K injekčnej striekačke s **HY** pripojte súpravu so subkutánnou ihlou. Pomaly tlačte piest a naplňte hadičku až po krídelka. Uzatvorte hadičku pomocou bezpečnostného mechanizmu- modrej zámky tak, že infúznou hadičku zasuniete do najužšej časti zámky. **Označte striekačku nálepkou.**

KROK 2 Príprava HY

Zaškolte svojich pacientov a ich opatrovateľov podľa krokov menovaných nižšie. Venujte sa aj „Bodom, ktoré je potrebné zdôrazniť“ v šedých rámečkoch.

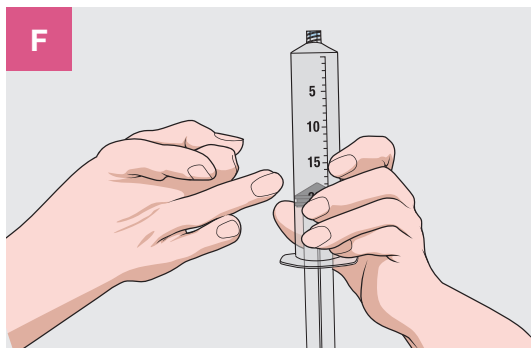

- Hrot striekačky nasmerujte hore a **jemne poklepte po injekčnej striekačke, aby ste odstránili vzduchové bubliny.**
- Potom pomaly tlačte piest, kým **HY** naplní hrot striekačky.

Body, ktoré je potrebné zdôrazniť

Odstráňte vzduchové bubliny.

Upozornite na dôležitosť poklepania na injekčnú striekačku, aby sa odstránili všetky vzduchové bubliny.

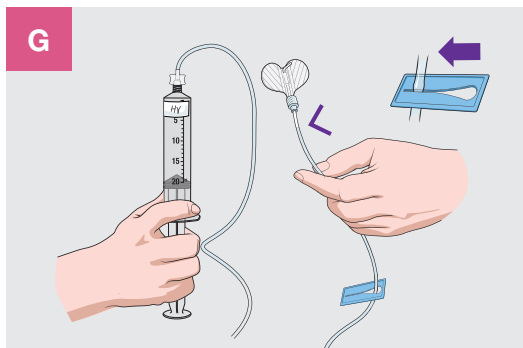

- K injekčnej striekačke s **HY** pripojte súpravu so subkutánnou ihlou.
- Pomaly tlačte piest a naplňte hadičku až po krídélka.
- Uzatvorte hadičku pomocou bezpečnostného mechanizmu- modrej zámky tak, že infúziu hadičku zasuniete do najužšej časti zámky. **Označte striekačku nálepkou.**

Body, ktoré je potrebné zdôrazniť

Porozprávajte sa o viskozite. Upozornite pacientov so skúsenosťami so subkutánnou infúziou, že nemusia byť zvyknutí na nízku viskozitu **HY**. Pri príliš silnom stlačení piestu môže **HY** vystreknúť z ihly.

Pristavte sa pri kónuse ihly. Upozornite pacientov, aby hadičku súpravy so subkutánnou ihlou naplnili **HY** len po kónus ihly.

Po prenesení HY zatvorte zámku tak, ako je znázornené na obrázku.

Injekčnú striekačku označte štítkom. Zdôraznite, že pacienti by po uzamknutí hadičky súpravy so subkutánnou ihlou mali na injekčnú striekačku nalepiť štítkom na označenie **HY**. Štítky sú vložené v zápisníku.

KROK 3 Príprava IG

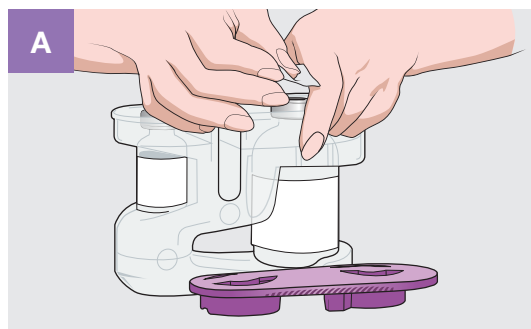

Každú injekčnú liekovku s IG vyčistíte tak, že zátku utriete tampónom napusteným alkoholom a necháte ju vyschnúť aspoň 30 sekúnd.

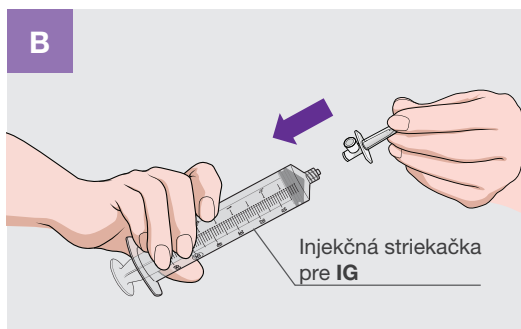

Otvorte väčšiu sterilnú injekčnú striekačku s objemom 50 alebo 60 ml z obalu.* Injekčnú striekačku pripojte k odvodu ihle s ventilom.

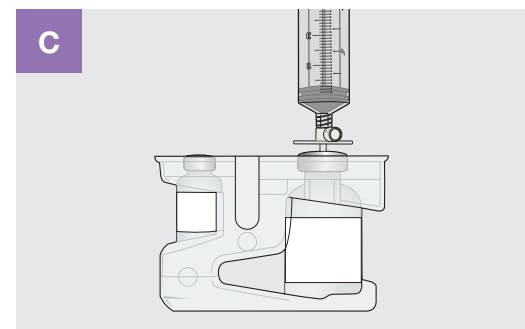

Vložte odvodu ihle s ventilom priamo nadol do zátky injekčnej liekovky s IG. Potom otočte injekčnú liekovku hore dnom a potiahnutím za piest vytiahnite požadovanú dávku IG. Ak používate viacero injekčných liekoviek na dosiahnutie požadovanej dávky, zopakujte kroky A až C.

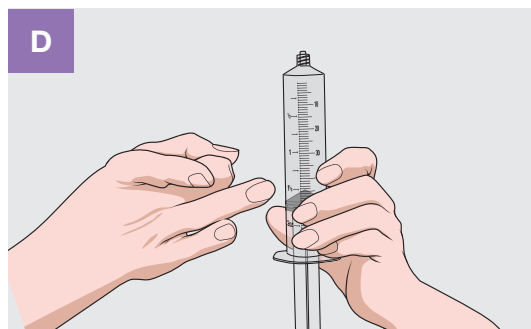

Hrot striekačky nasmerujte hore a jemným poklepaním na injekčnú striekačku odstráňte vzduchové bublinky. Pomaly tlačte piest, kým IG naplní hrot injekčnej striekačky.

*Toto sú odporúčané objemy injekčných striekačiek.

TIP

- Ak naťahujete viaceré injekčné striekačky, každú injekčnú striekačku zakryte sterilným krytom hrotu. Ak na natiehanie IG používate bodec alebo ihlu s ventilom, pripojte k nim 50 ml alebo 60 ml injekčnú striekačku.
- Potiahnite piest späť, aby ste naplnili injekčnú striekačku vzduchom v objeme rovnajúcom sa objemu IG, ktorý budete odberať z injekčnej liekovky.
- Bodec alebo ihlu s ventilom zasuňte do stredu zátky injekčnej liekovky s IG.
- Vtlačte vzduch do injekčnej liekovky. Potom otočte injekčnú liekovku hore dnom a potiahnutím piestu natiehnete požadované množstvo IG do injekčnej striekačky.

KROK 3 Príprava IG

Zaškolte svojich pacientov a ich opatrovateľov podľa krokov menovaných nižšie. Venujte sa aj „Bodom, ktoré je potrebné zdôrazniť“ v šedých rámečkoch.

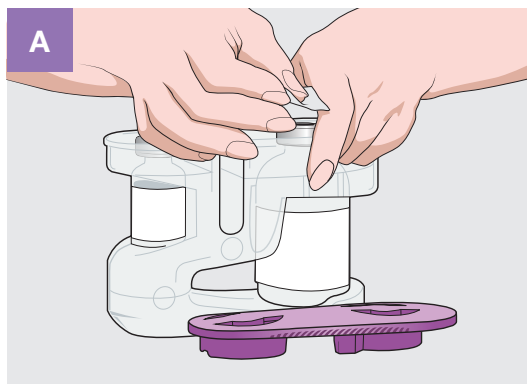

- Každú injekčnú liekovku s **IG** vyčistite tak, že zátku utriete tampónom napusteným alkoholom a necháte ju vyschnúť aspoň 30 sekúnd.

Body, ktoré je potrebné zdôrazniť

Upozornite na to, že zaschnutie alkoholu môže trvať 30 sekúnd.

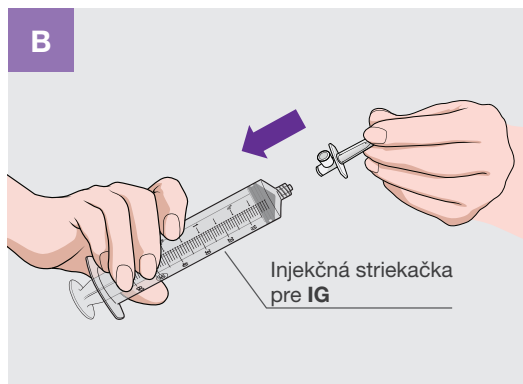

- Otvorte väčšiu sterilnú injekčnú striekačku s objemom 50 alebo 60 ml z obalu.*
- Injekčnú striekačku pripojte k odvzdušnenej ihle s ventilom.

Body, ktoré je potrebné zdôrazniť

Upozornite pacientov, že na tento krok by mali použiť väčšiu injekčnú striekačku.

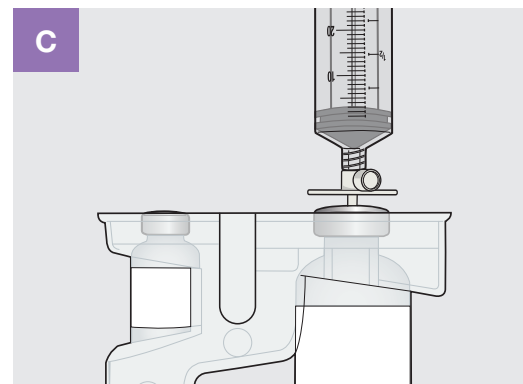

- Vložte odvzdušnenú ihlu s ventilom priamo nadol do zátky injekčnej liekovky s **IG**.
- Potom otočte injekčnú liekovku hore dnom a potiahnutím za piest vytiahnite požadovanú dávku **IG**.
- Ak používate viacero injekčných liekoviek na dosiahnutie požadovanej dávky, zopakujte kroky A až C.

Body, ktoré je potrebné zdôrazniť

Správne vložte ihlu s ventilom. Vysvetlite, že ihla s ventilom by sa mala vložiť priamo do stredu zátky injekčnej liekovky s **IG**.

*Toto sú odporúčané objemy injekčných striekačiek.

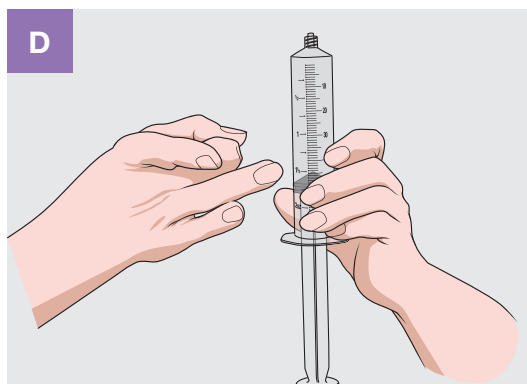

- Hrot striekačky nasmerujte hore a jemným poklepaním na injekčnú striekačku odstráňte vzduchové bublinky.
- Pomaly tlačte piest, kým **IG** naplní hrot injekčnej striekačky.

TIP

- Ak natáhujete viaceré injekčné striekačky, každú injekčnú striekačku zakryte sterilným krytom hrotu. Ak na natiehnutie **IG** používate bodec alebo ihlu s ventilom, pripojte k nim 50 ml alebo 60 ml injekčnú striekačku.
- Potiahnite piest späť, aby ste naplnili injekčnú striekačku vzduchom v objeme rovnajúcom sa objemu **IG**, ktorý budete odberať z injekčnej liekovky.
- Bodec alebo ihlu s ventilom zasuňte do stredu zátky injekčnej liekovky s **IG**.
- Vtlačte vzduch do injekčnej liekovky. Potom otočte injekčnú liekovku hore dnom a potiahnutím piestu natiahnete požadované množstvo **IG** do injekčnej striekačky.



Posúďte znalosti pacienta

Požiadajte pacientov, aby vlastnými slovami opísali „Krok 3: Príprava IG“. Predtým, ako prejdete k ďalšiemu kroku, poskytnite pacientom podporu, ak je to potrebné a opravte prípadné chyby alebo nezrovnalosti v ich porozumení.

KROK 4 Infúzia lieku HyQvia

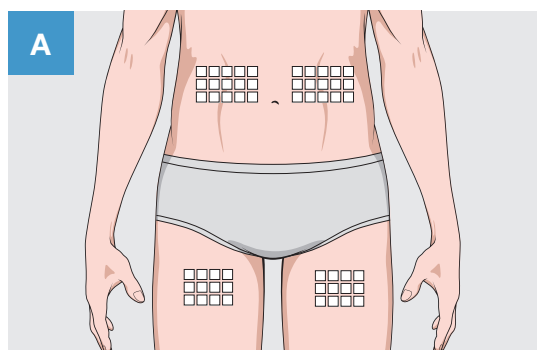

Vyberte si miesto/miesta podania infúzie buď na bruchu, alebo na stehnách. Vyhnite sa miestam kde sú kosti, viditeľné krvné cievy alebo jazvy, zapáleným a infikovaným miestam. Striedajte miesta infúzie tak, že zvolíte miesta na opačných stranách tela.* **Očistite miesto (miesta) infúzie alkoholovým tampónom**, tak ako ste boli poučený lekárom alebo zdravotnou sestrou. Dezinfikované miesto nechajte vyschnúť aspoň 30 sekúnd.

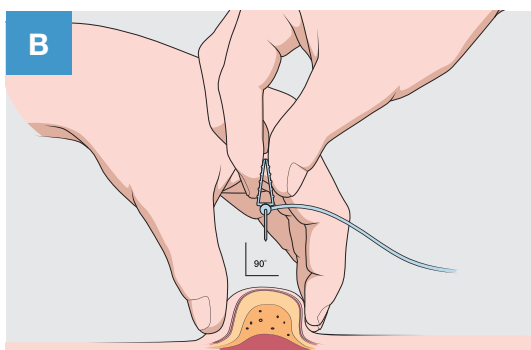

Odstráňte kryt subkutánnej ihly. Prstami pevne uchopte 2 – 2,5 cm kože a spravte kožnú riasu. Rýchlym rovným pohybom vpichnete ihlu v 90-stupňovom uhle do kožnej riasy. Otvorte krídlečka ihly a zafixujte ihlu sterilnou náplastou.

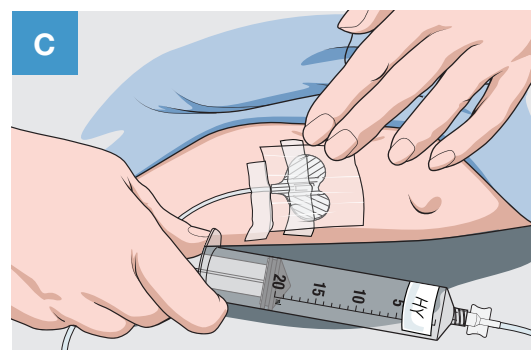

Ak sa používa viac ako jedno miesto infúzie, zopakujte kroky A až C. Otvorte zámku na infúznej súprave s ihlou. Pred začatím infúzie skontrolujte správne umiestnenie ihly podľa pokynov lekára alebo zdravotnej sestry.

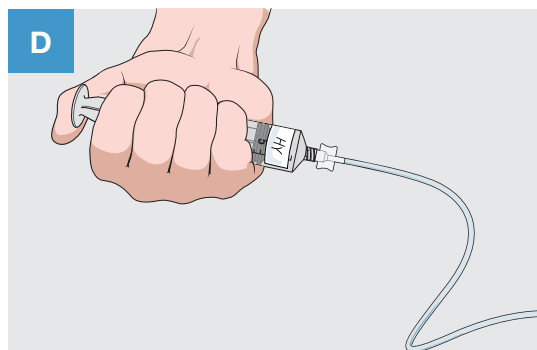

Pomaly stláčajte piest menšej injekčnej striekačky s rekombinantnou **HY** počiatočnou rýchlosťou 1 až 2 ml za minútu a zvyšujte ju podľa znášanlivosti (alebo použite pumpu). Ak sa používa viac ako jedno miesto infúzie, rozdeľte **HY** rovnomerne medzi tieto miesta.

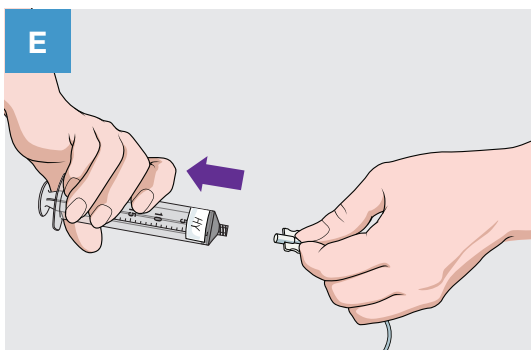

Po podaní všetkej **HY** odpojte injekčnú striekačku. Neodstraňujte ihlu z miesta (miest) infúzie.

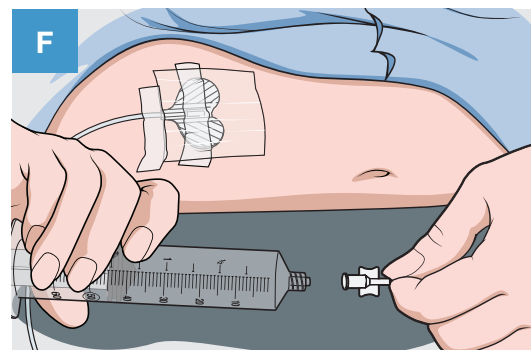

Pripojte injekčnú striekačku s **IG** k tej istej súprave so subkutánnou ihlou.

*U pacientov s telesnou hmotnosťou < 40 kg vyberte miesta na opačných stranách tela, ak ste dostali pokyn podať infúziu do 2 miest pri dávkach nad 300 ml.
U pacientov s telesnou hmotnosťou > 40 kg vyberte miesta na opačných stranách tela, ak ste dostali pokyn podať infúziu do 2 miest pri dávkach nad 600 ml.

KROK 4 (pokračovanie)

KROK 4 Infúzia lieku HyQvia

Zaškolenie svojich pacientov a ich opatrovateľov podľa krokov menovaných nižšie. Venujte sa aj „Bodom, ktoré je potrebné zdôrazniť“ v šedých rámčekoch.

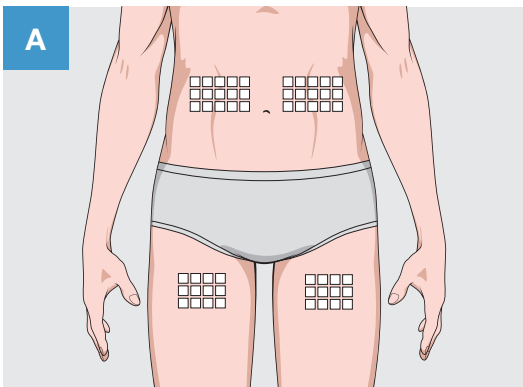

- Vyberte si miesto/miesta podania infúzie buď na bruchu, alebo na stehnách.
- Vyhňte sa miestam kde sú kosti, viditeľné krvné cievy alebo jazvy, zapáleným a infikovaným miestam.
- Striedajte miesta infúzie tak, že zvolíte miesta na opačných stranách tela.*
- **Očistite miesto (miesta) infúzie alkoholovým tampónom**, tak ako ste boli poučený lekárom alebo zdravotnou sestrou.
- Dezinfikované miesto nechajte vyschnúť aspoň 30 sekúnd.

Body, ktoré je potrebné zdôrazniť

Zapamätajte si, že HY sa má podať pred IG.

Ak je potrebné použiť viaceré miesta infúzie, **zvoľte ich na opačných stranách tela.**

Vyhýbajte sa určitým oblastiam. Liek HyQvia sa nesmie podávať infúziou do infikovaného alebo začervenaného miesta prípadne jeho okolia a ani do opuchnutej oblasti, pretože hrozí nebezpečenstvo šírenia lokalizovanej infekcie.

Miesto infúzie očistite. Začnite v strede miesta infúzie a krúživým pohybom postupujte smerom von. Nechajte vyschnúť aspoň počas 30 sekúnd.

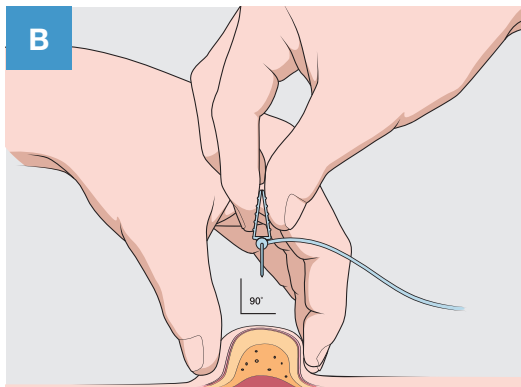

- Odstráňte kryt subkutánnej ihly.
- Prstami pevne uchopte 2 – 2,5 cm kože a spravte kožnú riasu.
- Rýchlym rovným pohybom vpichnete ihlu v 90-stupňovom uhle do kožnej riasy.
- Otvorte krídélka ihly a zafixujte ihlu sterilnou náplastou.

Body, ktoré je potrebné zdôrazniť

Posúďte znalosti pacienta. Požiadajte pacientov, aby vám ukázali, čo znamená 90 stupňov.

Zafixujte subkutánnu ihlu sterilnou náplastou. Ukážte pacientom sterilnú priesvitnú náplasť, ktorá je súčasťou súpravy s ihlou.

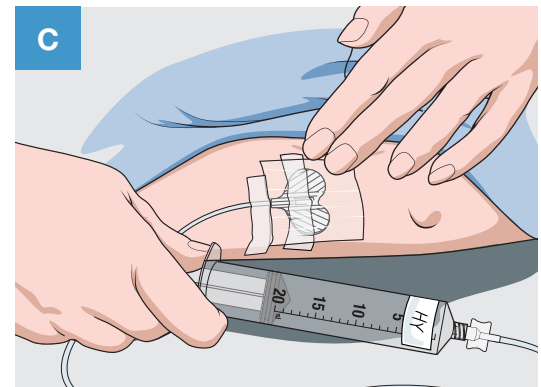

- Ak sa používa viac ako jedno miesto infúzie, zopakujte kroky A až C.
- Otvorte zámku na infúznej súprave s ihlou.
- Pred začatím infúzie skontrolujte správne umiestnenie ihly podľa pokynov lekára alebo zdravotnej sestry.

Body, ktoré je potrebné zdôrazniť

V prípade potreby kroky zopakujte. Pripomeňte pacientom, aby zopakovali kroky A až C, ak použijú viac ako jedno miesto infúzie.

Ukážte pacientom, ako majú skontrolovať, či sa v hadičke nenachádza krv a zdôraznite, že ak áno, ihlu treba vytiahnuť a vymeniť.

*U pacientov s telesnou hmotnosťou < 40 kg vyberte miesta na opačných stranách tela, ak ste dostali pokyn podať infúziu do 2 miest pri dávkach nad 300 ml.
U pacientov s telesnou hmotnosťou > 40 kg vyberte miesta na opačných stranách tela, ak ste dostali pokyn podať infúziu do 2 miest pri dávkach nad 600 ml.

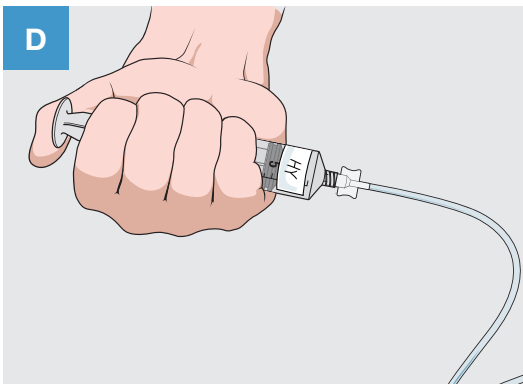

- Pomaly stláčajte piest menšej injekčnej striekačky s rekombinantnou HY počiatočnou rýchlosťou 1 až 2 ml za minútu a zvyšujte ju podľa znášanlivosti (alebo použite pumpu).
- Ak sa používa viac ako jedno miesto infúzie, rozdeľte HY rovnomerne medzi tieto miesta.

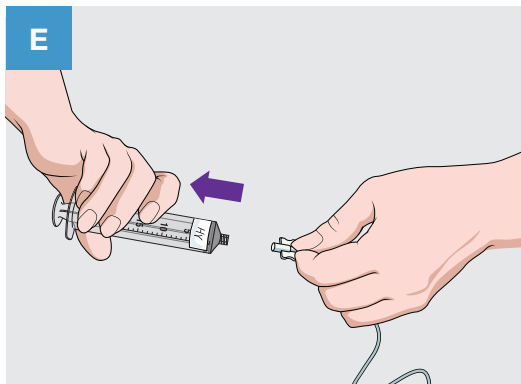

- Po podaní všetkej HY odpojte injekčnú striekačku.
- Neodstraňujte ihlu z miesta (miest) infúzie.

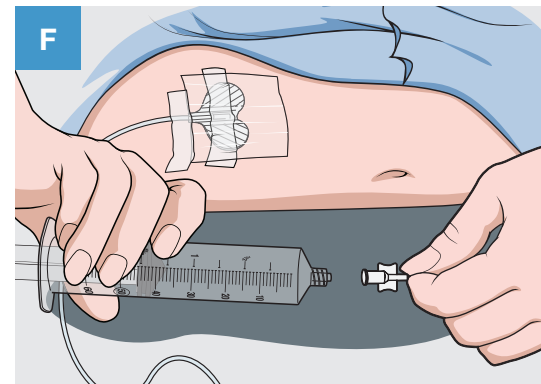

- Pripojte injekčnú striekačku s IG k tej istej súprave so subkutánnou ihlou.

Body, ktoré je potrebné zdôrazniť

Ihlu nechajte zasunutú. Zdôraznite, že ošetrojúca osoba by po infúzii HY nemala odstraňovať ihlu z miesta podania infúzie.

Body, ktoré je potrebné zdôrazniť

Zdôraznite, že hrot striekačky musí zostať pri výmene striekačiek sterilný.

KROK 4 Infúzia lieku HyQvia

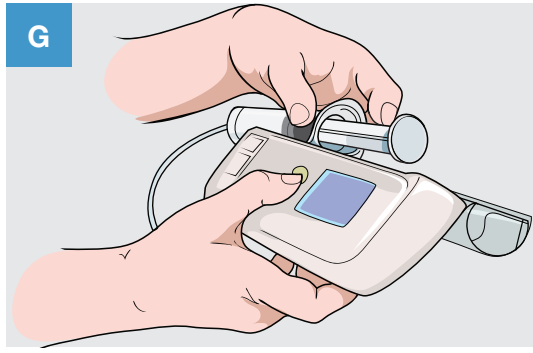

Injekčnú striekačku s **IG** vložte do pumpy a pumpu spustíte rýchlosťou predpísanou zdravotníckym pracovníkom a podľa pokynov výrobcu na použitie pumpy. **Infúzia IG sa má začať do 10 minút po ukončení infúzie HY.**

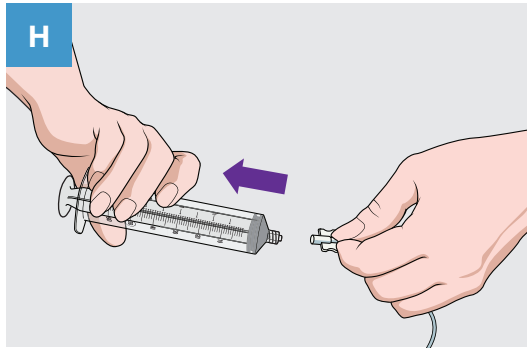

Keď je injekčná striekačka prázdna, vyberte ju z pumpy a odpojte ju od súpravy so subkutánnou ihlou. Opakujte kroky F až H pre každú ďalšiu injekčnú striekačku s **IG**.

KROK 4 Infúzia lieku HyQvia

Zaškóľte svojich pacientov a ich opatrovateľov podľa krokov menovaných nižšie. Venujte sa aj „Bodom, ktoré je potrebné zdôrazniť“ v šedých rámcíkoch.

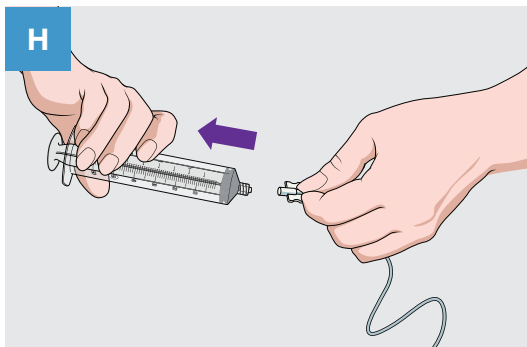
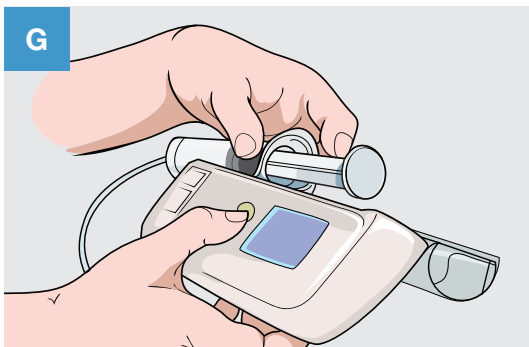

- Injekčnú striekačku s **IG** vložte do pumpy a pumpu spustíte rýchlosťou predpísanou zdravotníckym pracovníkom a podľa pokynov výrobcu na použitie pumpy.
- **Infúzia IG sa má začať do 10 minút po ukončení infúzie HY.**
- Keď je injekčná striekačka prázdna, vyberte ju z pumpy a odpojte ju od súpravy so subkutánnou ihlou.
- Opakujte kroky F až H pre každú ďalšiu injekčnú striekačku s **IG**.

Body, ktoré je potrebné zdôrazniť

Preberte si otázky týkajúce sa pumpy. Odkážte opatrovateľov na príručku výrobcu ich pumpy.

Využite čas počas infúzie IG. Porozprávajte sa o dostupných zdrojoch. Ujasnite si, kedy a ako používať núdzovú súpravu, ak je predpísaná. Vyhodnoňte, nakoľko si ošetrojúca osoba dôveruje v súvislosti s podávaním infúzie a zistíte, ako môže zlepšiť ďalšie podanie infúzie.

Skontrolujte, či v mieste infúzie nedochádza k presakovaniu. Ak dôjde k presakovaniu, usmernite ošetrojúcu osobu, aby skontrolovala, či ihla nie je nesprávne upevnená, alebo príliš krátka, či podaný objem nie je príliš veľký, alebo či ihla nie je zasunutá pod nesprávnym uhlom.

Zdôraznite, že HY sa má podať pred IG.

Pripomeňte ošetrojúcim osobám, aby začali infúziu **IG** do 10 minút po ukončení infúzie **HY**.

Body, ktoré je potrebné zdôrazniť

Zdôraznite, že hrot striekačky musí zostať pri výmene striekačiek sterilný.

Body, ktoré treba pri podávaní infúzie zvážiť

Preštudujte si pokyny výrobcu. Pri spustení alarmu pri upchatí pumpy, zvážte nasledovné odporúčania pre pacientov a ich ošetrojúce osoby:

- Že je citlivosť alarmu pri upchatí nastavená na maximum.
- Uistite sa, že podkožná ihla je veľkosti 24 a je vhodná pre vysoké prietoky
- Uistite sa, že pumpa je vhodná na podávanie lieku **HyQvia**.

Ak alarm pri upchatí pretrváva, infúziu dokončíte pri zníženom prietoku.



Posúďte znalosti pacienta

Požiadajte pacientov, aby vlastnými slovami opísali „**Krok 4: Infúzia lieku HyQvia**“. Predtým, ako prejdete k ďalšiemu kroku, poskytnite pacientom podporu, ak je to potrebné a opravte prípadné chyby alebo nezrovnalosti v ich porozumení.

KROK 5 Dokončenie

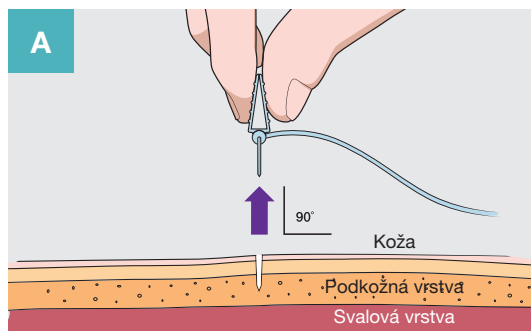

V prípade pokynu od vášho lekára alebo zdravotnej sestry, po skončení infúzie pripojte k súprave s ihlou infúzne vrečko s fyziologickým roztokom (0,9% roztok chloridu sodného (NaCl)), aby sa **IG** vytlačil až ku krídelkám ihly. Odstráňte súpravu so subkutánnou ihlou uvoľnením sterilnej náplasti na všetkých okrajoch. Vytiahnite krídelká ihly rovným pohybom smerom nahor a von. Miesto infúzie jemne prekryte čistým sterilným obvazom.

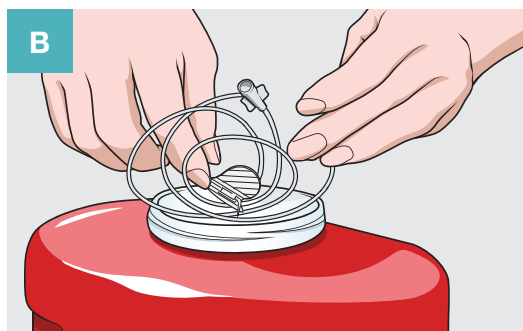

Súpravu s ihlou zlikvidujte do nádoby na ostré predmety a nepoužitý liek v injekčnej liekovke a jednorázové pomôcky vyhodte podľa odporúčania lekára alebo zdravotnej sestry.

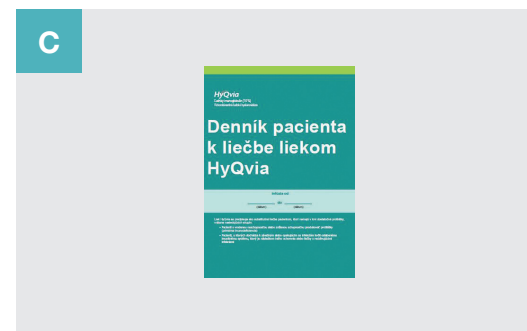

Informácie o infúzii zaznamenajte do zázpisníka/denníku liečby.

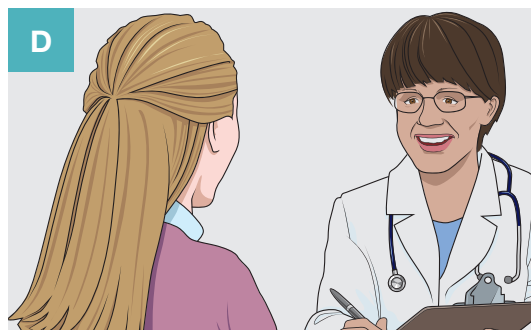

Postupujte podľa pokynov lekára.

KROK 5 Dokončenie

Zaškólte svojich pacientov a ich opatrovateľov podľa krokov menovaných nižšie. Venujte sa aj „Bodom, ktoré je potrebné zdôrazniť“ v šedých rámcíkoch.

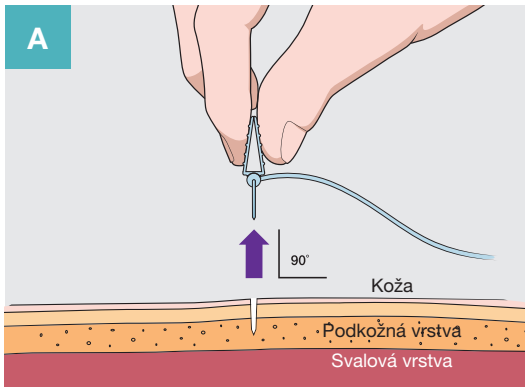

- V prípade pokynu od vášho lekára alebo zdravotnej sestry, po skončení infúzie pripojte k súprave s ihlou infúzne vrečko s fyziologickým roztokom (0,9% roztok chloridu sodného (NaCl)), aby sa IG vytlačil až ku krídelkám ihly.
- Odstráňte súpravu so subkutánnou ihlou uvoľnením sterilnej náplasti na všetkých okrajoch.
- Vytiahnite krídelká ihly rovinným pohybom smerom nahor a von.
- Miesto infúzie jemne prekryte čistým sterilným obväzom.

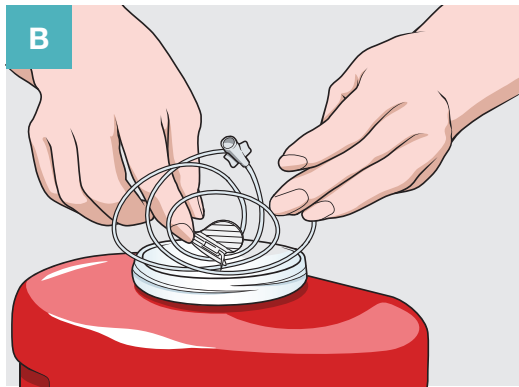

- Súpravu s ihlou zlikvidujte do nádoby na ostré predmety a nepoužitý liek v injekčnej liekovke a jednorázové pomôcky vyhodte podľa odporúčania lekára alebo zdravotnej sestry.

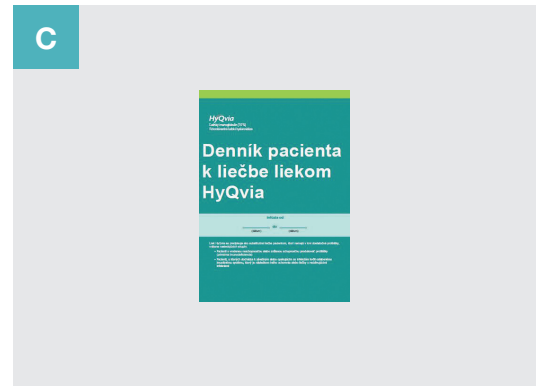

- Informácie o infúzii zaznamenajte do zápisníka/denníku liečby.

Body, ktoré je potrebné zdôrazniť

Vysvetlite správne zaobchádzanie s ihlou. Pri manipulácii s nechránenou ihlou dbajte na zvýšenú opatrnosť. Pripravte si nádobu na ostré predmety.

Body, ktoré je potrebné zdôrazniť

Skontrolujte pacientom zápisník. Vysvetlite, že je dôležité vyplniť každú časť a zapísať dátum a čas podania, podanú dávku, miesto (miesta) infúzie a akékoľvek vedľajšie účinky.

Prediskutujte, ako a kam nalepiť odnímateľné štítky z injekčnej liekovky (liekoviek) s liekom HyQvia do zápisníka.

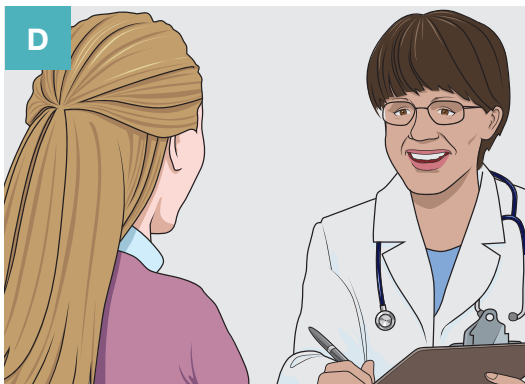

- Postupujte podľa pokynov lekára.

Body, ktoré je potrebné zdôrazniť

Poskytnite pacientom ďalšie informácie.

Opýtajte sa, či pacienti majú otázky a prediskutujte s nimi, kedy majú kontaktovať svojho lekára alebo zdravotnú sestru.

Zabezpečte pomôcky na ďalšiu infúziu.

Overte, či pacienti rozumejú tomu, ako a kedy si majú znovu objednať pomôcky.



Posúďte znalosti pacienta

Požiadajte pacientov, aby vlastnými slovami opísali „Krok 5: Dokončenie“. Zvážte použitie kontrolného zoznamu zručností pacienta na zdokumentovanie ich školenia. Vyhodnoťte, do akej miery je pre nich pohodlné samopodávanie infúzie.

Po infúzii lieku HyQvia

Po infúzii lieku HyQvia sa môže v mieste infúzie vyskytnúť opuch. To je spôsobené objemom podanej tekutiny, pričom opuch môže pretrvávajúť niekoľko dní.

Pred, počas a po liečbe liekom HyQvia:

Príklad pacienta užívajúceho liek HyQvia. Vaše telo môže na infúziu lieku HyQvia reagovať rovnako alebo inak.



Pred infúziou lieku HyQvia.



Hneď po infúzii lieku HyQvia.



24 hodín po infúzii.

Množstvo podaného lieku HyQvia: 235 ml (objem infúzie podľa pokynov lekára na základe špecifického klinického stavu tohto pacienta; u vás sa môže podať iný objem lieku).

Aké sú možné vedľajšie účinky lieku HyQvia?

V mieste infúzie sa vyskytujú lokálne reakcie. Tieto reakcie zvyčajne zmiznú do niekoľkých dní. Medzi najčastejšie lokálne vedľajšie účinky patria: bolesť v mieste infúzie vrátane slabých až stredne závažných nepríjemných pocitov na tele a citlivosti, začervenanie, opuch, svrbenie, stvrdnutie pokožky, vyrážka a modrina v mieste infúzie.

V klinických skúšaní sa nepozorovali žiadne chronické zmeny na koži. Všetky chronické zápaly, hrčky (uzlíky) alebo zápal, ktorý sa vyskytne v mieste infúzie a trvá viac než niekoľko dní, nahláste svojmu lekárovi alebo zdravotnej sestre.

Generalizované vedľajšie účinky nie sú obmedzené na miesto infúzie a môžu sa vyskytovať v celom tele. Medzi najčastejšie generalizované vedľajšie účinky patria: bolesť hlavy, únava, nevoľnosť, zvracanie, hnačka, bolesť brucha, bolesť svalov alebo kĺbov, bolesť na hrudníku, horúčka a pocit slabosti alebo nevoľnosti.

Závažné vedľajšie účinky

Infúzie liekov podobných lieku HyQvia môžu niekedy vyvolať závažné, no zriedkavé alergické reakcie. U pacientov môže dôjsť k náhlemu poklesu krvného tlaku a v ojedinelých prípadoch k anafylaktickému šoku. Lekári sú si vedomí týchto možných vedľajších účinkov a budú vás sledovať počas prvých infúzií a aj po nich.

Medzi typické znaky alebo príznaky patria: pocit závratu, točenie hlavy alebo mdloba, kožná vyrážka a svrbenie, opuch úst alebo hrdla, ťažkosti s dýchaním, sipot, abnormálna srdcová frekvencia, bolesť na hrudníku, modré pery alebo prsty na rukách či nohách a rozmazané videnie.

Ak počas infúzie spozorujete akýkoľvek z týchto príznakov, okamžite to oznámte svojmu lekárovi alebo zdravotnej sestre.

Po infúzii lieku HyQvia

Zaškoľte svojich pacientov a ich opatrovateľov podľa krokov menovaných nižšie Venujte sa aj „Bodom, ktoré je potrebné zdôrazniť“.

Po infúzii lieku HyQvia

Po infúzii lieku HyQvia sa môže v mieste infúzie vyskytnúť opuch. To je spôsobené objemom podanej tekutiny, pričom opuch môže pretrvávajúť niekoľko dní.

Pred, počas a po liečbe liekom HyQvia:

Príklad pacienta užívajúceho liek HyQvia. Vaše telo môže na infúziu lieku HyQvia reagovať rovnako alebo inak.



Pred infúziou lieku HyQvia.



Hneď po infúzii lieku HyQvia.

Množstvo podaného lieku HyQvia: 235 ml (objem infúzie podľa pokynov lekára na základe špecifického klinického stavu tohto pacienta; u vás sa môže podať objem líšiť).



24 hodín po infúzii.

Aké sú možné vedľajšie účinky lieku HyQvia?

V mieste infúzie sa vyskytujú lokálne reakcie. Tieto reakcie zvyčajne zmiznú do niekoľkých dní. Medzi najčastejšie lokálne vedľajšie účinky patria: bolesť v mieste infúzie vrátane slabých až stredne závažných nepríjemných pocitov na tele a citlivosti, začervenanie, opuch, svrbenie, stvrdnutie pokožky, vyrážka a modrina v mieste infúzie.

V klinických skúšaniach sa nepozorovali žiadne chronické zmeny na koži. Všetky chronické zápaly, hrčky (uzlíky) alebo zápal, ktorý sa vyskytne v mieste infúzie a trvá viac než niekoľko dní, nahláste svojmu lekárovi alebo zdravotnej sestre.

Generalizované vedľajšie účinky nie sú obmedzené na miesto infúzie a môžu sa vyskytovať v celom tele. Medzi najčastejšie generalizované vedľajšie účinky patria: bolesť hlavy, únava, nevoľnosť, zvracanie, hnačka, bolesť brucha, bolesť svalov alebo kĺbov, bolesť na hrudníku, horúčka a pocit slabosti alebo nevoľnosti.

Závažné vedľajšie účinky

Infúzie liekov podobných lieku HyQvia môžu niekedy vyvolať závažné, no zriedkavé alergické reakcie. U pacientov môže dôjsť k náhlemu poklesu krvného tlaku a v ojedinelých prípadoch k anafylaktickému šoku. Lekári sú si vedomí týchto možných vedľajších účinkov a budú vás sledovať počas prvých infúzií a aj po nich.

Medzi typické znaky alebo príznaky patria: pocit závratu, točenie hlavy alebo mdloba, kožná vyrážka a svrbenie, opuch úst alebo hrdla, ťažkosti s dýchaním, sipot, abnormálna srdcová frekvencia, bolesť na hrudníku, modré pery alebo prsty na rukách či nohách a rozmazané videnie.

Ak počas infúzie spozorujete akýkoľvek z týchto príznakov, okamžite to oznámte svojmu lekárovi alebo zdravotnej sestre.

Body, ktoré je potrebné zdôrazniť

➤ Vysvetlite, prečo vzniká dočasný opuch v mieste infúzie a jeho okolí.

Preštudujte si časť „Zvládanie možných vedľajších účinkov lieku HyQvia“, kde nájdete tipy na zvládnutie lokálnych reakcií v mieste infúzie a iných vedľajších účinkov.



Posúďte znalosti pacienta

Uistite sa, že pacienti a ich ošetrojúce osoby sú informovaní o lokálnych reakciách v mieste infúzie, ktoré sa pri liečbe môžu vyskytnúť.

Po infúzii lieku HyQvia

Po infúzii lieku HyQvia sa môže v mieste infúzie vyskytnúť opuch. To je spôsobené objemom podanej tekutiny, pričom opuch môže pretrvávajúť niekoľko dní.

Pred, počas a po liečbe liekom HyQvia:

Príklad pacienta užívajúceho liek HyQvia. Vaše telo môže na infúziu lieku HyQvia reagovať rovnako alebo inak.



Pred infúziou lieku HyQvia.



Hneď po infúzii lieku HyQvia.

Množstvo podaného lieku HyQvia: 235 ml (objem infúzie podľa pokynov lekára na základe špecifického klinického stavu tohto pacienta; u vás sa môže podať objem líšiť).



24 hodín po infúzii.

Aké sú možné vedľajšie účinky lieku HyQvia?

V mieste infúzie sa vyskytujú lokálne reakcie. Tieto reakcie zvyčajne zmiznú do niekoľkých dní. Medzi najčastejšie lokálne vedľajšie účinky patria: bolesť v mieste infúzie vrátane slabých až stredne závažných nepríjemných pocitov na tele a citlivosti, začervenanie, opuch, svrbenie, stvrdnutie pokožky, vyrážka a modrina v mieste infúzie.

V klinických skúšaniach sa nepozorovali žiadne chronické zmeny na koži. Všetky chronické zápaly, hrčky (uzlíky) alebo zápal, ktorý sa vyskytne v mieste infúzie a trvá viac než niekoľko dní, nahláste svojmu lekárovi alebo zdravotnej sestre.

Generalizované vedľajšie účinky nie sú obmedzené na miesto infúzie a môžu sa vyskytovať v celom tele. Medzi najčastejšie generalizované vedľajšie účinky patria: bolesť hlavy, únava, nevoľnosť, zvracanie, hnačka, bolesť brucha, bolesť svalov alebo kĺbov, bolesť na hrudníku, horúčka a pocit slabosti alebo nevoľnosti.

Závažné vedľajšie účinky

Infúzie liekov podobných lieku HyQvia môžu niekedy vyvolať závažné, no zriedkavé alergické reakcie. U pacientov môže dôjsť k náhlemu poklesu krvného tlaku a v ojedinelých prípadoch k anafylaktickému šoku. Lekári sú si vedomí týchto možných vedľajších účinkov a budú vás sledovať počas prvých infúzií a aj po nich.

Medzi typické znaky alebo príznaky patria: pocit závratu, točenie hlavy alebo mdloba, kožná vyrážka a svrbenie, opuch úst alebo hrdla, ťažkosti s dýchaním, sipot, abnormálna srdcová frekvencia, bolesť na hrudníku, modré pery alebo prsty na rukách či nohách a rozmazané videnie.

Ak počas infúzie spozorujete akýkoľvek z týchto príznakov, okamžite to oznámte svojmu lekárovi alebo zdravotnej sestre.

Zvládanie možných vedľajších účinkov lieku HyQvia

Lokálne vedľajšie účinky

V mieste infúzie sa môžu vyskytnúť nasledujúce lokálne reakcie. Zvyčajne pominú v priebehu niekoľkých dní. Pri lokálnych reakciách, pri ktorých stúpa závažnosť alebo pretrvávajú viac než pár dní, kontaktujte vždy svojho lekára alebo zdravotnú sestru.

Pocit nepohodlia alebo bolesti v mieste infúzie pri zasunutí subkutánnej ihly

- Vyberte ihlu, pretože sa môže z dôvodu nesprávneho podania nachádzať v svalu.
- Ak po vybratí ihly veľká bolesť nepominie, alebo ak nastane pri každom podaní infúzie, obráťte sa na svojho lekára alebo zdravotnú sestru.
- Porozprávajte sa so svojím lekárom alebo zdravotnou sestrou o prípadnej zmene dĺžky ihly; môže byť pre vás príliš dlhá. Hrúbka podkožného tkaniva sa môže medzi jednotlivými osobami líšiť v závislosti od veku, pohlavia, indexu telesnej hmotnosti a miesta infúzie.
- Zaznamenajte si do svojho zápisníka, že toto miesto je pre vás pravdepodobne nevhodné.

Pocit nepohodlia, bolesť alebo začervenanie v mieste infúzie počas infúzie alebo po nej

- Povedzte to svojmu lekárovi alebo zdravotnej sestre, ktorý môže spomaliť alebo zastaviť infúziu.
- Na podráždené miesto priložte na krátky čas (nie dlhšie ako 10 minút) čistý, teplý alebo studený obklad podľa pokynov lekára.
- Poradte sa so svojím lekárom alebo zdravotnou sestrou o možnej alergii na leukoplast alebo náplasť, alebo o možnom použití lieku proti bolesti.

Opuch v mieste infúzie alebo v jeho okolí

Po infúzii lieku **HyQvia** sa môže vzhľadom na objem podanej tekutiny objaviť dočasný opuch.

- Na opuch priložte na krátku dobu (nie viac ako 5 až 10 minút) čistý, teplý obklad.
- Váš lekár Vám môže odporučiť, aby ste prechádzali alebo jemne masírovali opuchnuté miesto.

Svrbenie alebo vyrážka v mieste infúzie, alebo v jeho okolí

- Spomaľte alebo zastavte infúziu.
- Na svrbivé miesto priložte na krátku dobu (nie viac ako 10 minút) čistý, studený obklad.
- Pri príprave subkutánnej ihly zabráňte kontaktu s kvapkami lieku **HyQvia**.
- Porozprávajte sa so svojím lekárom o vhodnej liečbe.
- Ak sa u vás objaví nekontrolovateľné svrbenie alebo vyrážka či žihľavka, ihneď zastavte infúziu a kontaktujte svojho lekára alebo zdravotnú sestru, alebo pohotovosť. Môže ísť o príznaky závažnej alergickej reakcie.

Generalizované vedľajšie účinky

Generalizované vedľajšie účinky postihujú celé telo, nielen špecifickú časť. Medzi najčastejšie generalizované vedľajšie účinky patria:

Bolesť hlavy

- Porozprávajte sa so svojím lekárom o vhodnom lieku na úľavu od bolesti.
- Ak sa bolesť hlavy zhorší alebo pretrváva, kontaktujte svojho lekára.

Únava

- Po infúzii si odpočívajte.
- V deň infúzie si choďte ľahnúť skôr.

Horúčka

- Porozprávajte sa so svojím lekárom alebo zdravotnou sestrou o užití voľnopredajného lieku na zníženie horúčky.
- Ak sa horúčka zhorší alebo pretrváva, kontaktujte svojho lekára alebo zdravotnú sestru.

Ďalšie, menej časté vedľajšie účinky sú uvedené v Písomnej informácii pre používateľa lieku **HyQvia** vrátane závažných, no ojedinelých alergických reakcií. Je tiež možné, že sa u vás objavia vedľajšie účinky, ktoré sa neuvádzajú v Písomnej informácii pre používateľa lieku **HyQvia**. Ak sa u vás vyskytnú akékoľvek vedľajšie účinky, najmä tie, ktoré nie sú uvedené v Písomnej informácii pre používateľa, sú závažné alebo pretrvávajú dlhšie ako niekoľko dní, obráťte sa na svojho lekára.

Upozornenie: vyššie uvedené návrhy by nemali nahradiť pokyny/rady vášho lekára alebo zdravotnej sestry.

Hlásenie podozrení na nežiaduce reakcie po registrácii lieku je dôležité. Umožňuje priebežné monitorovanie pomeru prínosu a rizika lieku. Od zdravotníckych pracovníkov sa vyžaduje, aby hlásili akékoľvek podozrenia na nežiaduce reakcie na Štátny ústav pre kontrolu liečiv, Sekcia klinického skúšania liekov a farmakovigilancie, Kvetná 11, 825 08 Bratislava, tel: + 421 2 507 01 206, e-mail: neziaduce.ucinky@sukl.sk. Tlačivo na hlásenie podozrenia na nežiaduci účinok je na webovej stránke www.sukl.sk v časti „Lieky/Bezpečnosť liekov/ Hlásenie podozrení na nežiaduce účinky liekov“. Formulár na elektronické podávanie hlásení: <https://portal.sukl.sk/eskadra/>. Hlásením podozrení na nežiaduce účinky prispievate k získaniu ďalších informácií o bezpečnosti tohto lieku. V hlásení, prosím, uveďte aj názov lieku a číslo šarže, ktorá bola pacientovi podaná.

Podozrenia na nežiaduce účinky môžete hlásiť aj spoločnosti Takeda Pharmaceuticals Slovakia s.r.o., Svätoplukova II. 18892/2 A, 821 08 Bratislava email: AE-SVK@takeda.com, tel. číslo (24/7): +420 731 620 870

Zvládanie možných vedľajších účinkov lieku HyQvia

Zaškolte svojich pacientov a ich opatrovateľov podľa krokov menovaných nižšie. Venujte sa aj „Bodom, ktoré je potrebné zdôrazniť“.

Zvládanie možných vedľajších účinkov lieku HyQvia

Lokálne vedľajšie účinky

V mieste infúzie sa môžu vyskytnúť nasledujúce lokálne reakcie. Zvyčajne pominú v priebehu niekoľkých dní. Pri lokálnych reakciách, pri ktorých stúpa závažnosť alebo pretrvávajú viac než pár dní, kontaktujte vždy svojho lekára alebo zdravotnú sestru.

Pocit nepohodlia alebo bolesti v mieste infúzie pri zasunutí subkutánnej ihly

- Vyberte ihlu, pretože sa môže z dôvodu nesprávneho podania nachádzať v svalu.
- Ak po vybratí ihly veľká bolesť nepominie, alebo ak nastane pri každom podaní infúzie, obráťte sa na svojho lekára alebo zdravotnú sestru.
- Porozprávajte sa so svojim lekárom alebo zdravotnou sestrou o prípadnej zmene dĺžky ihly; môže byť pre vás príliš dlhá. Hrúbka podkožného tkaniva sa môže medzi jednotlivými osobami líšiť v závislosti od veku, pohlavia, indexu telesnej hmotnosti a miesta infúzie.
- Zaznamenajte si do svojho zápisníka, že toto miesto je pre vás pravdepodobne nevhodné.

Pocit nepohodlia, bolesť alebo začervenanie v mieste infúzie počas infúzie alebo po nej

- Povedzte to svojmu lekárovi alebo zdravotnej sestře, ktorý môže spomaliť alebo zastaviť infúziu.
- Na podráždené miesto priložte na krátky čas (nie dlhšie ako 10 minút) čistý, teplý alebo studený obklad podľa pokynov lekára.
- Poradte sa so svojim lekárom alebo zdravotnou sestrou o novej alergii na leukoplast alebo náplast, alebo o možnom použití lieku proti bolesti.

Opuch v mieste infúzie alebo v jeho okolí

Po infúzii lieku **HyQvia** sa môže vzhľadom na objem podanej tekutiny objaviť dočasný opuch.

- Na opuch priložte na krátku dobu (nie viac ako 5 až 10 minút) čistý, teplý obklad.
- Váš lekár Vám môže odporučiť, aby ste prechádzali alebo jemne masirovali opuchnuté miesto.

Svrbenie alebo vyrážka v mieste infúzie, alebo v jeho okolí

- Spomaľte alebo zastavte infúziu.
- Na svrbivé miesto priložte na krátku dobu (nie viac ako 10 minút) čistý, studený obklad.
- Pri príprave subkutánnej ihly zabráňte kontaktu s kvapkami lieku **HyQvia**.
- Porozprávajte sa so svojim lekárom o vhodnej liečbe.
- Ak sa u vás objaví nekontrolovateľné svrbenie alebo vyrážka či žihľavka, ihneď zastavte infúziu a kontaktujte svojho lekára alebo zdravotnú sestru, alebo pohotovosť. Môže ísť o príznaky závažnej alergickej reakcie.

Generalizované vedľajšie účinky

Generalizované vedľajšie účinky postihujú celé telo, nielen špecifickú časť. Medzi najčastejšie generalizované vedľajšie účinky patria:

Bolesť hlavy

- Porozprávajte sa so svojim lekárom o vhodnom lieku na úľavu od bolesti.
- Ak sa bolesť hlavy zhorší alebo pretrváva, kontaktujte svojho lekára.

Únava

- Po infúzii si odpočívajte.
- V deň infúzie si choďte ľahnúť skôr.

Horúčka

- Porozprávajte sa so svojim lekárom alebo zdravotnou sestrou o užití voľnopredajného lieku na zníženie horúčky.
- Ak sa horúčka zhorší alebo pretrváva, kontaktujte svojho lekára alebo zdravotnú sestru.

Ďalšie, menej časté vedľajšie účinky sú uvedené v Písomnej informácii pre používateľa lieku **HyQvia** vrátane závažných, no ojedinelých alergických reakcií. Je tiež možné, že sa u vás objavia vedľajšie účinky, ktoré sa neuvádzajú v Písomnej informácii pre používateľa lieku **HyQvia**. Ak sa u vás vyskytnú akékoľvek vedľajšie účinky, najmä tie, ktoré nie sú uvedené v Písomnej informácii pre používateľa, sú závažné alebo pretrvávajú dlhšie ako niekoľko dní, obráťte sa na svojho lekára.

Upozornenie: vyššie uvedené návrhy by nemali nahradiť pokyny/rady vášho lekára alebo zdravotnej sestry.

Hlásenie podozrení na nežiaduce reakcie po registrácii lieku je dôležité. Umožňuje priebežné monitorovanie pomeru prínosu a rizika lieku. Od zdravotníckych pracovníkov sa vyžaduje, aby hlásili akékoľvek podozrenia na nežiaduce reakcie na štátny ústav pre kontrolu liečiv, Sekcia klinického skúšania liekov a farmakovigilancie, Kvetná 11, 825 08 Bratislava, tel: + 421 2 507 01 206, e-mail: neziaduce.ucinky@sukl.sk. Tlačivo na hlásenie podozrenia na nežiaduci účinok je na webovej stránke www.sukl.sk v časti „Lieky/Bezpečnosť liekov/ Hlásenie podozrení na nežiaduce účinky liekov“. Formulár na elektronické podávanie hlásení: <https://portal.sukl.sk/eskadra/>. Hlásením podozrení na nežiaduce účinky prispievate k získaniu ďalších informácií o bezpečnosti tohto lieku. V hlásení, prosím, uveďte aj názov lieku a číslo šarže, ktorá bola pacientovi podaná.

Podozrenia na nežiaduce účinky môžete hlásiť aj spoločnosti Takeda Pharmaceuticals Slovakia s.r.o., Svätoplukova II. 18892/2 A, 821 08 Bratislavaemail: AE-SVK@takeda.com, tel. číslo (24/7): +420 731 620 870

Body, ktoré je potrebné zdôrazniť

Zväzťe prečítanie tejto strany so svojimi pacientmi, aby ste im pomohli v plnom rozsahu porozumieť potenciálnym lokálnym a generalizovaným vedľajším účinkom.



Posúďte znalosti pacienta

Uistite sa, že pacienti všeobecne rozumejú možným lokálnym a generalizovaným vedľajším účinkom.

Zvládanie možných vedľajších účinkov lieku HyQvia

Lokálne vedľajšie účinky

V mieste infúzie sa môžu vyskytnúť nasledujúce lokálne reakcie. Zvyčajne pominú v priebehu niekoľkých dní. Pri lokálnych reakciách, pri ktorých stúpa závažnosť alebo pretrvávajú viac než pár dní, kontaktujte vždy svojho lekára alebo zdravotnú sestru.

Pocit nepohodlia alebo bolesti v mieste infúzie pri zasunutí subkutánnej ihly

- Vyberte ihlu, pretože sa môže z dôvodu nesprávneho podania nachádzať v svalu.
- Ak po vybratí ihly veľká bolesť nepominie, alebo ak nastane pri každom podaní infúzie, obráťte sa na svojho lekára alebo zdravotnú sestru.
- Porozprávajte sa so svojim lekárom alebo zdravotnou sestrou o prípadnej zmene dĺžky ihly; môže byť pre vás príliš dlhá. Hrúbka podkožného tkaniva sa môže medzi jednotlivými osobami líšiť v závislosti od veku, pohlavia, indexu telesnej hmotnosti a miesta infúzie.
- Zaznamenajte si do svojho zápisníka, že toto miesto je pre vás pravdepodobne nevhodné.

Pocit nepohodlia, bolesť alebo začervenanie v mieste infúzie počas infúzie alebo po nej

- Povedzte to svojmu lekárovi alebo zdravotnej sestře, ktorý môže spomaliť alebo zastaviť infúziu.
- Na podráždené miesto priložte na krátky čas (nie dlhšie ako 10 minút) čistý, teplý alebo studený obklad podľa pokynov lekára.
- Poradte sa so svojim lekárom alebo zdravotnou sestrou o novej alergii na leukoplast alebo náplast, alebo o možnom použití lieku proti bolesti.

Opuch v mieste infúzie alebo v jeho okolí

Po infúzii lieku **HyQvia** sa môže vzhľadom na objem podanej tekutiny objaviť dočasný opuch.

- Na opuch priložte na krátku dobu (nie viac ako 5 až 10 minút) čistý, teplý obklad.
- Váš lekár Vám môže odporučiť, aby ste prechádzali alebo jemne masirovali opuchnuté miesto.

Svrbenie alebo vyrážka v mieste infúzie, alebo v jeho okolí

- Spomaľte alebo zastavte infúziu.
- Na svrbivé miesto priložte na krátku dobu (nie viac ako 10 minút) čistý, studený obklad.
- Pri príprave subkutánnej ihly zabráňte kontaktu s kvapkami lieku **HyQvia**.
- Porozprávajte sa so svojim lekárom o vhodnej liečbe.
- Ak sa u vás objaví nekontrolovateľné svrbenie alebo vyrážka či žihľavka, ihneď zastavte infúziu a kontaktujte svojho lekára alebo zdravotnú sestru, alebo pohotovosť. Môže ísť o príznaky závažnej alergickej reakcie.

Generalizované vedľajšie účinky

Generalizované vedľajšie účinky postihujú celé telo, nielen špecifickú časť. Medzi najčastejšie generalizované vedľajšie účinky patria:

Bolesť hlavy

- Porozprávajte sa so svojim lekárom o vhodnom lieku na úľavu od bolesti.
- Ak sa bolesť hlavy zhorší alebo pretrváva, kontaktujte svojho lekára.

Únava

- Po infúzii si odpočívajte.
- V deň infúzie si choďte ľahnúť skôr.

Horúčka

- Porozprávajte sa so svojim lekárom alebo zdravotnou sestrou o užití voľnopredajného lieku na zníženie horúčky.
- Ak sa horúčka zhorší alebo pretrváva, kontaktujte svojho lekára alebo zdravotnú sestru.

Ďalšie, menej časté vedľajšie účinky sú uvedené v Písomnej informácii pre používateľa lieku **HyQvia** vrátane závažných, no ojedinelých alergických reakcií. Je tiež možné, že sa u vás objavia vedľajšie účinky, ktoré sa neuvádzajú v Písomnej informácii pre používateľa lieku **HyQvia**. Ak sa u vás vyskytnú akékoľvek vedľajšie účinky, najmä tie, ktoré nie sú uvedené v Písomnej informácii pre používateľa, sú závažné alebo pretrvávajú dlhšie ako niekoľko dní, obráťte sa na svojho lekára.

Upozornenie: vyššie uvedené návrhy by nemali nahradiť pokyny/rady vášho lekára alebo zdravotnej sestry.

Hlásenie podozrení na nežiaduce reakcie po registrácii lieku je dôležité. Umožňuje priebežné monitorovanie pomeru prínosu a rizika lieku. Od zdravotníckych pracovníkov sa vyžaduje, aby hlásili akékoľvek podozrenia na nežiaduce reakcie na štátny ústav pre kontrolu liečiv, Sekcia klinického skúšania liekov a farmakovigilancie, Kvetná 11, 825 08 Bratislava, tel: + 421 2 507 01 206, e-mail: neziaduce.ucinky@sukl.sk. Tlačivo na hlásenie podozrenia na nežiaduci účinok je na webovej stránke www.sukl.sk v časti „Lieky/Bezpečnosť liekov/ Hlásenie podozrení na nežiaduce účinky liekov“. Formulár na elektronické podávanie hlásení: <https://portal.sukl.sk/eskadra/>. Hlásením podozrení na nežiaduce účinky prispievate k získaniu ďalších informácií o bezpečnosti tohto lieku. V hlásení, prosím, uveďte aj názov lieku a číslo šarže, ktorá bola pacientovi podaná.

Podozrenia na nežiaduce účinky môžete hlásiť aj spoločnosti Takeda Pharmaceuticals Slovakia s.r.o., Svätoplukova II. 18892/2 A, 821 08 Bratislavaemail: AE-SVK@takeda.com, tel. číslo (24/7): +420 731 620 870

Užitočné komunity a organizácie

Pomocné komunity a podporné organizácie PID

Pripojenie sa ku komunitným skupinám a organizáciám pre pacientov je ďalší spôsob, akým môžete zvládať svoju primárnu imunodeficienciu (PID). Tieto organizácie vám môžu byť nápomocné.

Združenie pacientov s primárnou imunodeficienciou (PID)

<http://www.imunodeficit.sk/>

Medzinárodná organizácia International Patient Organisation for Primary Immunodeficiencies (IPOP)

<http://www.ipopi.org/>

Nadácia Jeffrey Modell Foundation

<http://info4pi.org/>

Európska spoločnosť pre imunodeficiencie (ESID)

<http://esid.org/>

Užitočné komunity a organizácie

Pomocné komunity a podporné organizácie PID

Pripojenie sa ku komunitným skupinám a organizáciám pre pacientov je ďalší spôsob, akým môžete zvládať svoju primárnu imunodeficienciu (PID). Tieto organizácie vám môžu byť nápomocné.

Združenie pacientov s primárnou imunodeficienciou (PID)

<http://www.imunodeficit.sk/>

Medzinárodná organizácia International Patient Organisation for Primary Immunodeficiencies (IPOP)

<http://www.ipopi.org/>

Nadácia Jeffrey Modell Foundation

<http://info4pi.org/>

Európska spoločnosť pre imunodeficiencie (ESID)

<http://esid.org/>

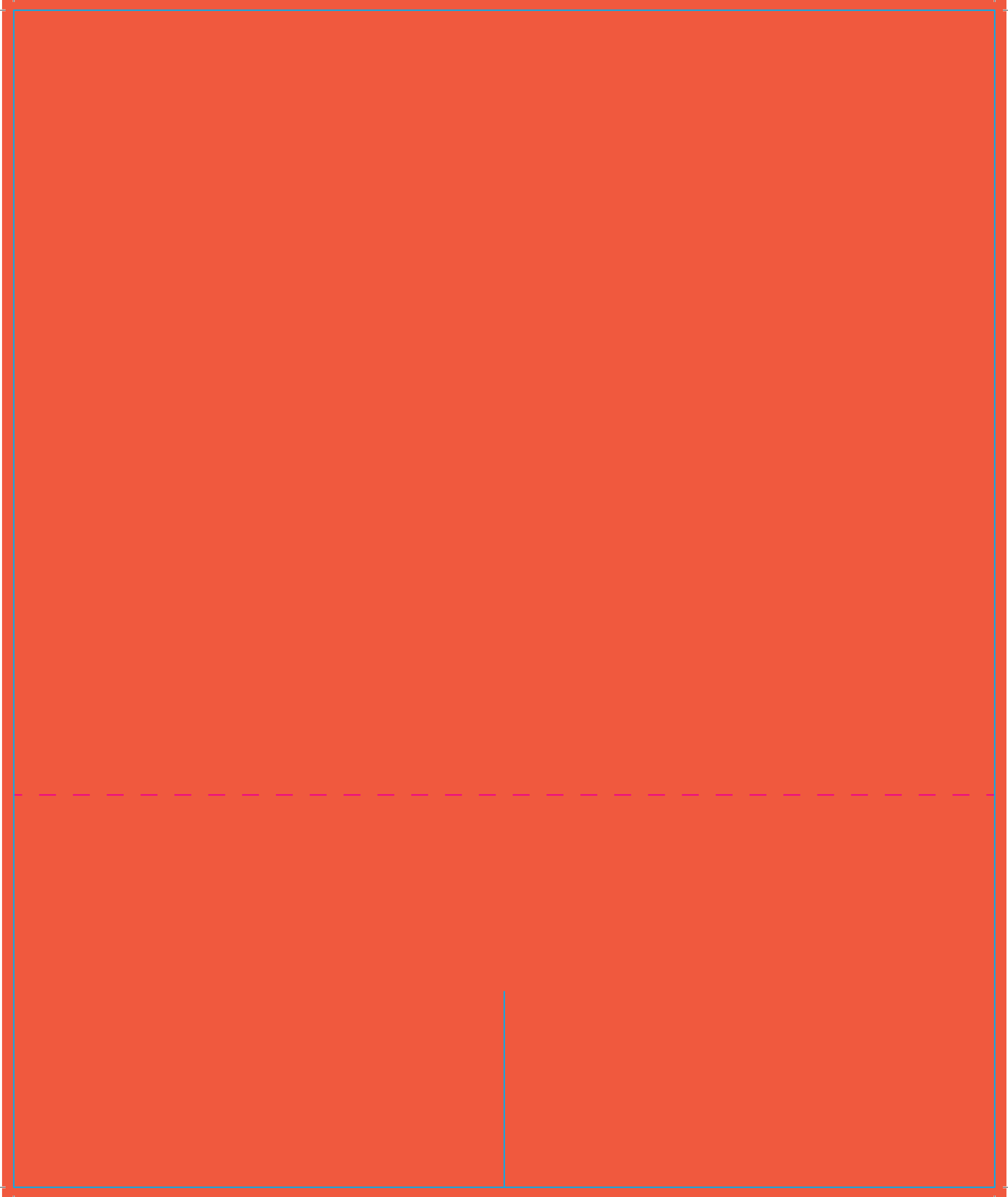

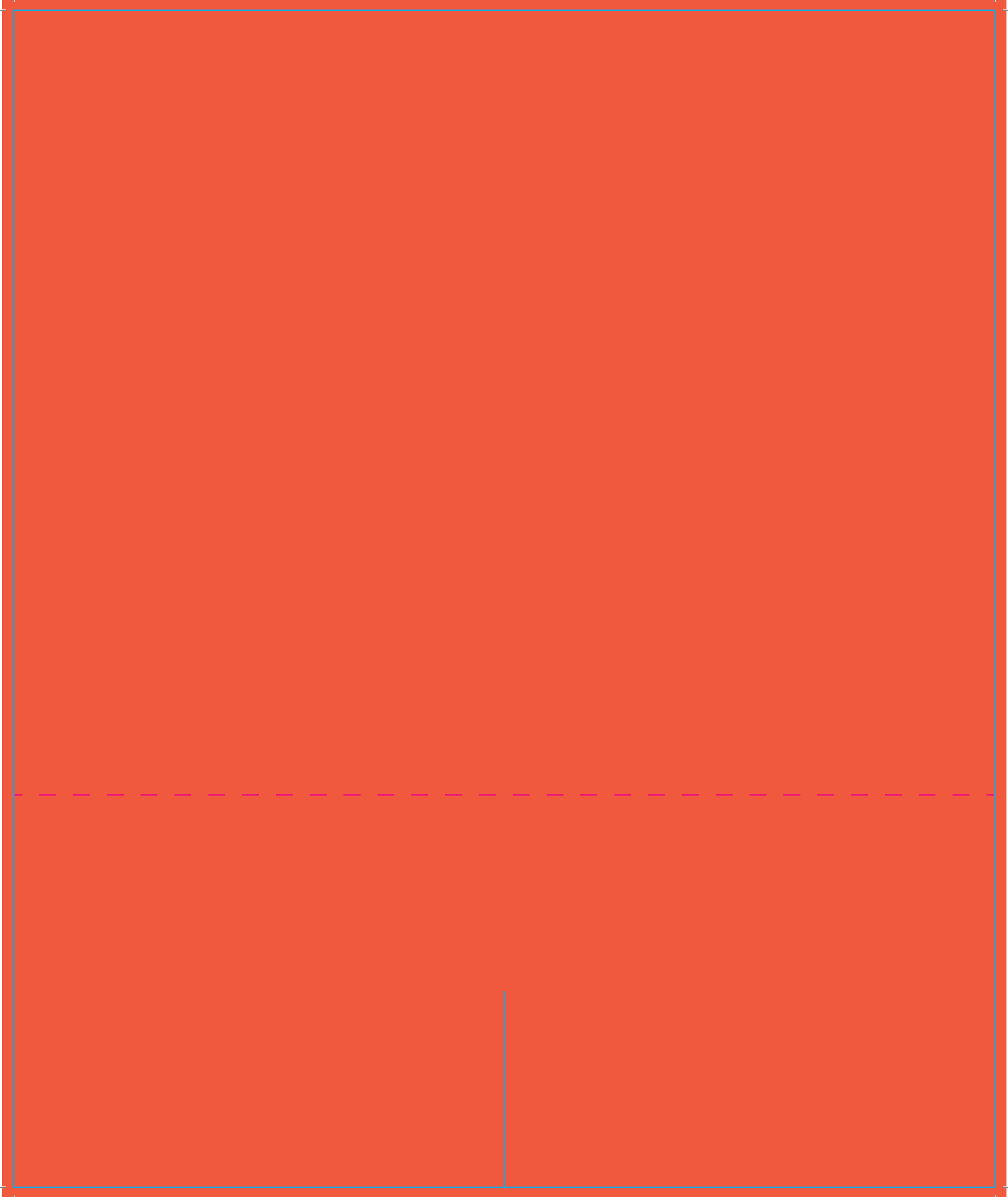

Odkazy

HyQvia Slovensko Súhrn charakteristických vlastností lieku.

Edukčný materiál spolu s ďalšími materiálmi je možné zobrazíť alebo stiahnuť tu: https://www.sukl.sk/hlavna-stranka/slovenska-verzia/bezpecnost-liekov/edukacne-materialy?page_id=4795

alebo na

www.edukacne-materialy.sk